

<b>Bendroji informacija.....</b>	<b>2</b>
Vadovo paskirtis.....	2
Gamintojo ir įrenginio identifikavimas.....	3
<b>Saugumo informacija.....</b>	<b>3</b>
Saugos standartai.....	3
Saugos įranga.....	4
Saugos ženklai.....	5
<b>Techninė informacija.....</b>	<b>6</b>
Techniniai duomenys.....	6
Bendras prietaiso aprašymas.....	7
Pagrindinės dalys.....	8
<b>Įrengimas.....</b>	<b>9</b>
Pakavimas ir išpakavimas.....	9
Įrenginio surinkimo planavimas.....	9
Perimetro laido takelio aprašymas.....	11
Grįžimo į įkrovimo stotį būdas.....	11
Darbo zonos paruošimas ir jos ribų nustatymas.....	12
Perimetro laido tiesimas.....	16
Įkrovimo stotis ir maitinimo šaltinio įrengimas.....	17
Baterijos kroviklis naudojant pirmą kartą.....	18
<b>Reguliavimai.....</b>	<b>19</b>
Rekomendacijos reguliavimui.....	19
Pjovimo aukščio reguliavimas.....	19
<b>Naudojimas ir veikimas.....</b>	<b>20</b>
Naudojimo įsipareigojimai.....	20
Valdymo skydo aprašymas ir meniu apžvalga.....	20
Paleidimas.....	21
Roboto naudojimas uždaroje zonoje be įkrovimo stoties.....	22
Prieiga prie meniu per taikomąją programą.....	22
Vartotojo meniu nustatymas naudojant taikomąją programą.....	22
Meniu nustatymas - programavimo režimas.....	23
Saugus roboto sustabdymas.....	26
Ilgalaikis neveiklumas ir paleidimas iš naujo.....	26
Baterijų įkrovimas ilgalaikio neveiklumo atveju.....	27
Naudojimo patarimai.....	28
<b>Eilinė priežiūra.....</b>	<b>28</b>
Priežiūros rekomendacijos.....	28
Suplanuotų techninės priežiūros intervalų lentelė.....	28
Roboto valymas.....	29
Gedimai sprendimas.....	30
<b>Gedimai, priežastys ir sprendimai.....</b>	<b>30</b>
<b>Komponentų keitimas.....</b>	<b>32</b>
Atsarginių dalių keitimo rekomendacijos.....	32
Baterijos keitimas.....	32
Ašmenų keitimas.....	32
Roboto eksploatavimo pabaiga.....	33
<b>Eb atitikties deklaracija.....</b>	<b>34</b>
<b>Garantijos taisyklės.....</b>	<b>35</b>
Sąlygos ir apribojimai.....	35
Kaip prašyti garantinio aptarnavimo paslaugos.....	35
Papildomos apibrėžtys.....	35

Jokios šio dokumento dalies negalima atkurti ar perduoti be išankstinio rašytinio gamintojo leidimo. Gamintojas yra įsipareigojęs nuolatiniam tobulinimui ir pasilieka teisę pakeisti šį dokumentą be išankstinio įspėjimo, jei tai nesukelia pavojaus saugai.  
 © 2008 - Tekstų, iliustracijų ir maketo autorius: Tipolito La Zecca. Tekstų pilnas ar dalinis atkūrimas yra galimas tik jei yra minimas autorius.

### VADOVO PASKIRTIS

- Šis vadovas yra neatsiejama įrenginio dalis kurį sukūrė gamintojas, norėdamas suteikti reikiamą informaciją autorizuotiems naudoti įrenginį jo numatomo eksploatavimo periodu.
- Informacijos gavėjai, be tinkamo naudojimo būdo įsisavinimo, privalo atidžiai perskaityti ir griežtai jį pritaikyti.
- Ši informacija yra originali ir pateikta gamintojo.
- Įsisavinus šią informaciją bus išvengta rizikos žmonių sveikatai ir saugai bei ekonominei žalai.
- Laikykite šį vadovą visą įrenginio eksploatavimo trukmę žinomoje ir lengvai prieinamoje vietoje, kad turėtumėte jį visada pasiekiamą kai reikia konsultacijos.
- Kai kuri informacija ir iliustracijos šiame vadove gali neatitikti įrenginio kurį turite, tačiau tai neturi įtakos jo funkcijai.
- Gamintojas pasilieka teisę atlikti pakeitimus neįsipareigodamas iš anksto apie tai pranešti.
- Norint pabrėžti kai kurias svarbias teksto dalis arba nurodyti svarbias specifikacijas, buvo pasirinkti kai kurie simboliai, kurių reikšmė aprašyta toliau.



#### **Pavojus - Dėmesio**

**Simbolis nurodo rimto pavojaus atvejus, kurie, jei nesisaugoma, gali sukelti rimtą pavojų žmonių sveikatai ir saugai.**



#### **Atsargiai - Įspėjimas**

**Simbolis rodo, kad reikia elgtis tinkamai, norint nesukelti pavojaus žmonių sveikatai ir saugai ir nepadaryti ekonominės žalos.**



#### **Svarbu**

**Simbolis rodo ypatingos svarbos techninę informaciją, į kurią reikia atkreipti dėmesį.**

## GAMINTOJO IR ĮRENGINIO IDENTIFIKAVIMAS

Parodyta identifikavimo lentelė yra dedama tiesiogiai ant įrenginio. Joje yra nuorodos ir visa informacija, būtina eksploataavimo saugai užtikrinti.

Esant reikalui, susisiekite su gamintojo garantinio aptarnavimo tarnyba arba su vienu iš įgaliotų centrų. Kiekviename techninės pagalbos prašyme nurodykite duomenis, nurodytus duomenų lentelėje, apytiksles eksploataavimo valandas ir aptikto trūkumo tipą.

- A. Gamintojo identifikavimas.
- B. CE atitikties ženklavimas.
- C. Modelis ir versija / serijos numeris / pagaminimo metai.
- D. Techniniai duomenys: įtampa, srovė, apsaugos laipsnis, masė, pjovimo plotis.

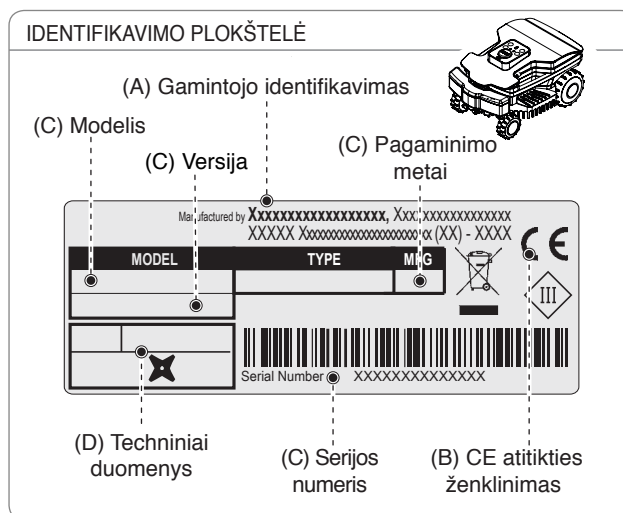

## SAUGUMO INFORMACIJA

Gamintojas atkreipė ypatingą dėmesį į aspektus, kurie gali kelti pavojų žmonių, dirbančių su įrenginiu, saugai ir sveikatai. Šios informacijos tikslas yra informuoti vartotojus, kad turėtų atkreipti ypatingą dėmesį, norėdami išvengti bet kokios rizikos.



### SAUGOS STANDARTAI



### ŠIS PRODUKTAS TURI AŠMENIS IR TAI NĖRA ŽAISLAS!

- Atidžiai perskaitykite visą vadovą, ypač visą informaciją apie saugą, ir įsitinkite, kad pilnai jį suprantate. Priedais naudokite tik pagal gamintojo numatytą paskirtį. Griežtai laikykitės naudojimo, priežiūros ir taisymo nurodymų.
- Kai robotas veikia, įsitinkite, kad jo judėjimo zonoje nėra žmonių, ypač vaikų, pagyvenusių ar negalią turinčių žmonių bei naminių gyvūnų. Priešingu atveju patartina suplanuoti roboto veiklą valandomis, kai toje zonoje nėra žmonių. Prižiūrėkite prietaisą, jei žinote, kad netoliese yra naminiai gyvūnai, vaikai ar kiti žmonės. Jei asmuo ar gyvūnas yra ant roboto kelio, nedelsdami jį sustabdykite.
- Veikimo zonose, kurių neapriboja sunkiai įveikiami aptvėrimai, prietaisą veikimo metu reikia prižiūrėti.
- Jei robotas vejamą vietą yra naudojamas viešose vietose, įspėjamieji ženklai turi būti dedami aplink jo judėjimo zoną. Ženklai turi turėti sekantį užrašą: „**Dėmesio! Automatinė žoliapjovė! Laikykitės atokiau nuo prietaiso! Prižiūrėkite vaikus!**“
- Šio roboto negali naudoti vaikai ir taip pat ribotų fizinių, jutiminių ar psichinių gebėjimų asmenys, o taip pat asmenys neturintys patirties ar reikiamų žinių, nebent jie tą daro prižiūrimi žmogaus atsakingo už jų saugumą arba yra išmokyti saugiai naudoti prietaisą. Vaikai turi būti prižiūrimi, kad nežaistų su prietaisu
- Neleiskite robotu naudoti žmonėms, kurie nėra susipažinę su jo veikimu ir valdymu.
- Darbuotojai, atliekantys techninės priežiūros ir remonto darbus, turi būti visiškai susipažinę su specifinėmis jo savybėmis ir saugos standartais. Prieš naudodamiesi robotu, atidžiai perskaitykite operatoriaus vadovą ir įsitinkite, kad suprantate jo instrukcijas.
- Naudokite tik originalias atsargines dalis, nekeiskite roboto konstrukcijos, nemodifikuokite, neapeikite, nepanaikinkite ir neapleiskite įdiegtų saugos įtaisų. Gamintojas nepriima jokios atsakomybės, jei naudojamos neoriginalios atsarginės dalys. Nesilaikant šio reikalavimo gali kilti rimtas pavojus žmonių saugai ir sveikatai.
- Patikrinkite, ar vejoje nėra žaislų, įrankių, šakų, drabužių ar kitų daiktų galinčių pakenkti

ašmenims. Objektai ant vejos taip pat gali sugadinti ar sustabdyti robotą.

- Niekada neleiskite atsisėsti ant roboto. Niekada nekelkite roboto, norėdami apžiūrėti asmenis arba perkėlimui, kai šis yra eigoje. Neįkiškite rankų ir kojų po prietaisu, kai yra eigoje.
- Nenaudokite roboto, kai yra įjungtas purkštuvas. Tokiu atveju užprogramuokite roboto ir purkštovo veikimą skirtingu metu. Neplaukite roboto aukšto slėgio vandens purškikliu ir nepamirškite jo dalies ar visiškai į vandenį, kadangi nėra sandarus.
- Prieš atliekant bet kokius reguliavimo ar priežiūros darbus, kuriuos gali atlikti vartotojas, atjunkite maitinimą ir naudokite saugos įtaisą. Naudokite gamintojo pateiktas individualias apsaugas, ypač dirbdami su pjovimo asmenimis, naudokite apsaugines pirštines.
- Prietaiso valymo ir priežiūros darbus, kuriuos atlikti turi pats vartotojas, negali atlikti vaikai be priežiūros.
- Nenaudokite roboto su pažeistais pjovimo asmenimis. Pjovimo asmenys turi būti pakeisti.
- Nenaudokite roboto su pažeistomis išorinėmis dalimis. Jei yra mechaninių pažeidimų, tos dalys turi būti pakeistos.
- Nenaudokite roboto, jei pažeistas transformatoriaus maitinimo laidas. Pažeistas kabelis gali kontaktuoti su įtampos turinčiomis dalimis. Kabelį turi pakeisti gamintojas arba jo pagalbos tarnyba ar asmuo, turintis panašią kvalifikaciją, kad būtų išvengta bet kokios rizikos.
- Jeigu naudojimo metu pažeidžiamas elektros laidas, paspauskite "STOP" mygtuką, kad robotas sustotų, ir atjunkite maitinimo skydelį nuo elektros lizdo.
- Reguliariai apžiūrėkite robotą, kad įsitikintumėte, jog asmenys, tvirtinimo varžtai ir pjovimo mechanizmas nėra susidėvėję ar pažeisti. Įsitikinkite kad visos varžlės, varžtai ir sraigčiai yra priveržti, kad būtų užtikrintas geras roboto veikimas.
- Jei naudojimo metu pastebite nenormalius roboto virpesius, paspauskite "STOP" mygtuką, kad robotas sustotų, ir atjunkite maitinimo skydelį nuo elektros lizdo.
- Visiškai draudžiamas roboto naudojimas ir įkrovimas sprogiose ir degiose vietose.
- Naudokite tik tiekėjo pateiktus įkroviklį ir maitinimo šaltinį. Netinkamas naudojimas gali sukelti elektros smūgius, perkaitimą arba korozinių skysčių nutekėjimą iš baterijos. Skysčio nutekėjimo atveju, akumuliatorių reikia nuplauti vandeniu / neutralizatoriumi, patekus į akis, kreiptis į gydytoją.

---

## SAUGOS ĮRANGA

---

### 1. Kliūtis jutiklis

Smūgio, su kietu objektu didesniu nei 10 cm (3,94 "), atveju, įsijungia smūgio jutiklis, robotas sustabdo judėjimą ta kryptimi ir grįžta atgal vengdamas kliūtis.

### 2. Inklinometras

Jei robotas dirba plokštumoje kurios pasvirimas viršija technines specifikacijas, arba jei apvirsta, robotas sustabdo pjovimo peilius.

### 3. Avarinio stabdymo jungiklis

Yra ant viršutinės roboto dalies su "STOP" užrašu, kuris yra didesnis nei kitų klaviatūroje pateiktų komandų užrašai. Paspaudus šį mygtuką veikimo metu, robotas veįapjovė nedelsiant sustos ir asmenys užsiblokuos.







### 4. Apsauga nuo viršsrovių

Kiekvienas iš variklių (asmenys ir ratai) eksploataavimo metu yra nuolat stebimi bet kokioje situacijoje galinčioje sukelti perkaitimą. Ratų variklyje pasitaikius viršsrovei, robotas daro bandymus priešinga kryptimi. Jei viršsrovis išlieka, robotas sustoja signalizuodamas apie klaidą. Jei viršsrovis atsiranda pjovimo asmenų variklyje, yra du intervencijos intervalai. Jei parametrai yra pirmojo intervalo ribose, robotas atliks manevrus pjovimo asmenims nuleisti. Jei viršsrovis yra žemiau nei apsaugos intervalas, robotas sustos signalizuodamas apie variklio klaidą.

### 5. Signalo nebuvimo jutiklis

Jei nėra signalo, robotas automatiškai sustoja.

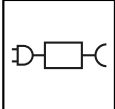
## SAUGOS ŽENKLAI

	<p>Atidžiai perskaitykite naudojimo instrukcijas ir supraskite jų nuorodas, prieš naudojant prietaisą.</p>		<p>Laikykitės tinkamo saugos atstumo nuo prietaiso, jo veikimo metu.</p> <p>Kai robotas veikia, įsitikinkite, kad jo judėjimo zonoje nėra žmonių (ypač vaikų, pagyvenusių ar negalią turinčių žmonių) bei naminių gyvūnų. Prietaisui veikiant, vaikus, naminius gyvūnus ir kitus žmones laikykite saugiu atstumu. Norint išvengti šios rizikos, patartina roboto veiklos laiką suplanuoti tinkamu metu.</p>
	<p>Nelieskite besisukančių ašmenų, neikiškite rankų ir kojų po prietaisu, kai jis veikia. Prieš prieinant, palaukite, kol ašmenys ir besisukančios dalys visiškai sustos.</p>		<p>Įspėjimas! Nevalykite ir neplaukite prietaiso vandens srove.</p> <p>Kai robotas veikia, įsitikinkite, kad jo judėjimo zonoje nėra žmonių (ypač vaikų, pagyvenusių ar negalią turinčių žmonių) bei naminių gyvūnų. Prietaisui veikiant, vaikus, naminius gyvūnus ir kitus žmones laikykite saugiu atstumu. Norint išvengti šios rizikos, patartina roboto veiklos laiką suplanuoti tinkamu metu.</p>
	<p>Nelipkite ant prietaiso.</p>		<p>Naudokite robotą tik su maitinimo šaltiniais, kurie nurodyti techninės informacijos skyriuje "Techniniai duomenys"</p>
	<p>Ijunkite saugos įtaisą prieš dirbant su prietaisu ar jį keliant.</p>		

**TECHNINIAI DUOMENYS**

Aprašymas		Modelis		
		A015DE0	A020DE0	A020EL0
Maksimalus rekomenduojamas paviršius, kurį galima pjauti				
Darbo pajėgumas (-20%(*))	m <sup>2</sup> (sq ')	<b>600</b> (6458')	<b>700</b> (7534')	<b>1000</b> (10763')
<b>Savybės</b>				
Matmenys (B x A x P)	mm	<b>420x290x220</b>		
Roboto svoris su baterija	kg	7,1		7,2
Pjovimo aukštis (Min-Maks)	mm (")	<b>25-70 (0,98-2,75")</b>		
Ašmenų skersmuo	mm (")	<b>180 (7,08 ")</b>		
Varikliai		be šepetėlių		
Pjovimo ašmenų greitis	RPM	4200		
Judėjimo greitis	<b>Metrai / Minutė</b>	<b>28 (91,8 ')</b>		
Maksimalus valdomas ir rekomenduojamas nuolydis (*)	%	45% yra priimtini, atsižvelgiant į vejos pobūdį ir esančius priedus. 35% maksimaliai valdoma ir rekomenduojama. Su sąlyga kai veja yra tvarkinga. 20% šalia išorinio krašto arba perimetro laido.		
Aplinkos darbinė temperatūra	Max °C	<b>ROBOTAS: -10°(14 F.) (Min) +50° (122 F.) (Max)</b> <b>ĮKROVIMO STOTIS: -10°(14 F.) (Min) +45°(113 F.) (Max)</b> <b>ĮKROVIKLIS: -10°(14 F.) (Min) +40° (104 F.) (Max)</b>		
Išmatuotas garso galios lygis	dB(A)	59		
Apsaugos nuo vandens laipsnis	IP	<b>ROBOTAS: IPx5</b> <b>ĮKROVIMO STOTIS: IPx4</b> <b>ĮKROVIKLIS: IPx4</b>		
<b>Elektrinės charakteristikos</b>				
Maitinimo šaltinis (ličio akumulatorius)		SOY-2940230 Įvestis: 100-240 V~; 1.8A; 50/60Hz; 1 klasė Išvestis: 29.4V ; ---; 2.3A  - Alternatyvus kodas -  Mean Well OWA-60E-30ZCT Įvestis: 100-240 V~; 1.2A; 50/60 Hz; 2 klasė Išvestis: 29.4V --- ; 2.0A		
<b>Akumuliatorių ir įkroviklių tipas</b>				
Įkraunama ličio jonų baterija (vardinė įtampa)		25.9V - 2.5 Ah		
Krovimo tipas		Kontaktinis		
Vidutinis įkrovimo laikas	vv:mm	1:00		
Vidutinis darbo laikas po vieno pilno įkrovimo ciklo (*)	vv:mm	02:00		

(\*) Remiantis žolės, vejos ir pjaunamo zonos sudėtingumu.

Dažniai		
Roboto valdymo siųstuvas		Darbinis dažnių diapazonas (Hz) 500 - 60000 Maksimali radijo dažnių galia (dBm) < 10
Bluetooth		Darbinis dažnių diapazonas (MHz) 2402 - 2480 Maksimali radijo dažnių galia (dBm) < 14
GSM		Darbinis dažnių diapazonas (MHz) 850/900/1800/1900 Maksimali radijo dažnių galia (dBm) < 33
Įranga / Priedai / Funkcionalumas		
Valdomos sritys, įskaitant pagrindinę		4
Lietaus jutiklis		serijos
Ekologinis režimas - Auto-programavimas (patentuotas)		serijos
Prijungimo modulis (GPS, GPRS)		Neprivalomas serijos
Grįžimo į įkrovimo stotį būdas.		„V-metras“ - „laidu“ „V-metras“ - „laidu“ GPS Assisted
Maksimalus perimetro laido ilgis (orientacinis, apskaičiuotas pagal reguliary perimetrą)	m (')	1000 (3280 ')

(\*) Remiantis žolės, vejos ir pjaunamo zonos sudėtingumu.

## BENDRAS PRIETAISO APRĄŠYMAS

Prietaisas yra robotas, suprojektuotas ir pagamintas automatiškam sodų ir namų vejų žolės pjovimui bet kuriuo dienos metu. Jis yra mažas, kompaktiškas, tylus ir lengvai transportuojamas.

Atsižvelgiant į skirtingas pjaunamos zonos savybes, robotas gali būti užprogramuotas darbui keliose zonose: vienoje pagrindinėje ir keliose antrinėse zonose (Remiantis skirtingų modelių specifikacijomis).

Veikimo metu robotas nupjauna perimetro laido ribojamą zoną.

Kai robotas aptinka perimetro laidą arba susiduria su kliūtimi, jis keičia kryptį atsitiktiniu būdu ir vėl pajuda nauja kryptimi.

Robotas nepervažiuoja ribojimo laido daugiau nei per pusę jo paties ilgio.

Remdamasis atsitiktinio veikimo principu, robotas atlieka automatinį ir pilną apribotos vejos pjovimą (žr. paveikslėlį).

Robotas sugeba atpažinti aukštesnę ir (arba) storesnę žolę sodo zonoje ir automatiškai suaktyvinti spiralinį judesį, kad veja būtų nupjaunama neprikaištingai.

Vejos plotas, kurį robotas gali pjauti, priklauso nuo kai kurių veiksnių:

- roboto modelio ir įdiegtų baterijų;
- ploto charakteristikų (nereguliarus perimetras, nelygus paviršius, ploto padalinimas ir kt.);
- vejos savybės (žolės rūšis ir aukštis, drėgmė ir kt.);
- asmenų būklė (su efektyviu galandimu, be likučių ir nešvarumų ir tt).

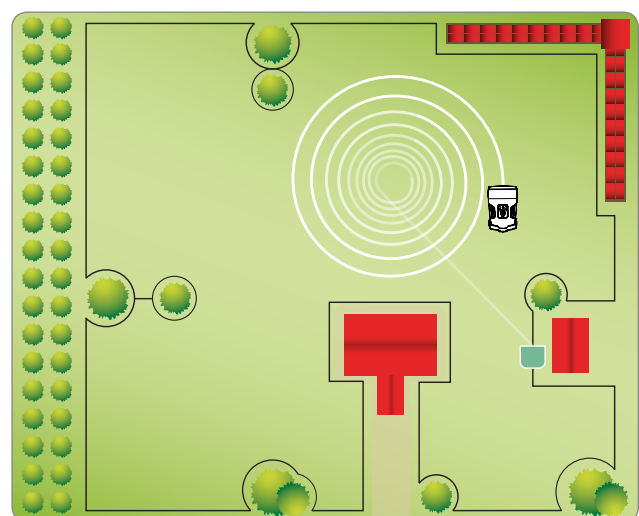
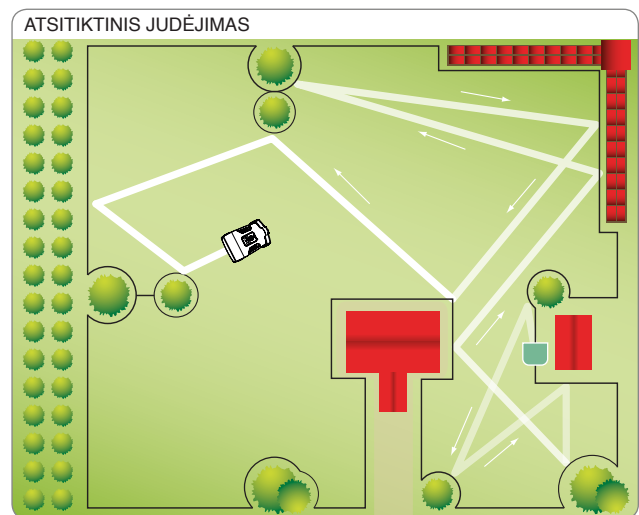

## PAGRINDINĖS DALYS

MODELIS		A015DE0	A020DE0	A020ELO
Versija		A	A	A
①	Robotas	✓	✓	✓
②	Valdymo pultas	✓	✓	✓
③	Lietaus jutiklis	✓	✓	✓
④	Baterija	✓	✓	✓
⑤	Rankena	✓	✓	✓
⑥	Pjovimo peiliai	✓	✓	✓
⑦	Perimetro laido ritinys	100m	0	0
⑧	Vinys	100	20	20
⑨	Maitinimo šaltinis	✓	✓	✓
⑩	Įkrovimo stotis	✓	✓	✓
⑪	Siųstuvas	✓	✓	✓
⑫	Vartotojo vadovas	✓	✓	✓
⑬	Veržliaraktis pjovimo aukščio reguliavimui	✓	✓	✓
⑭	Perimetro laido jungtis	✓	-	-

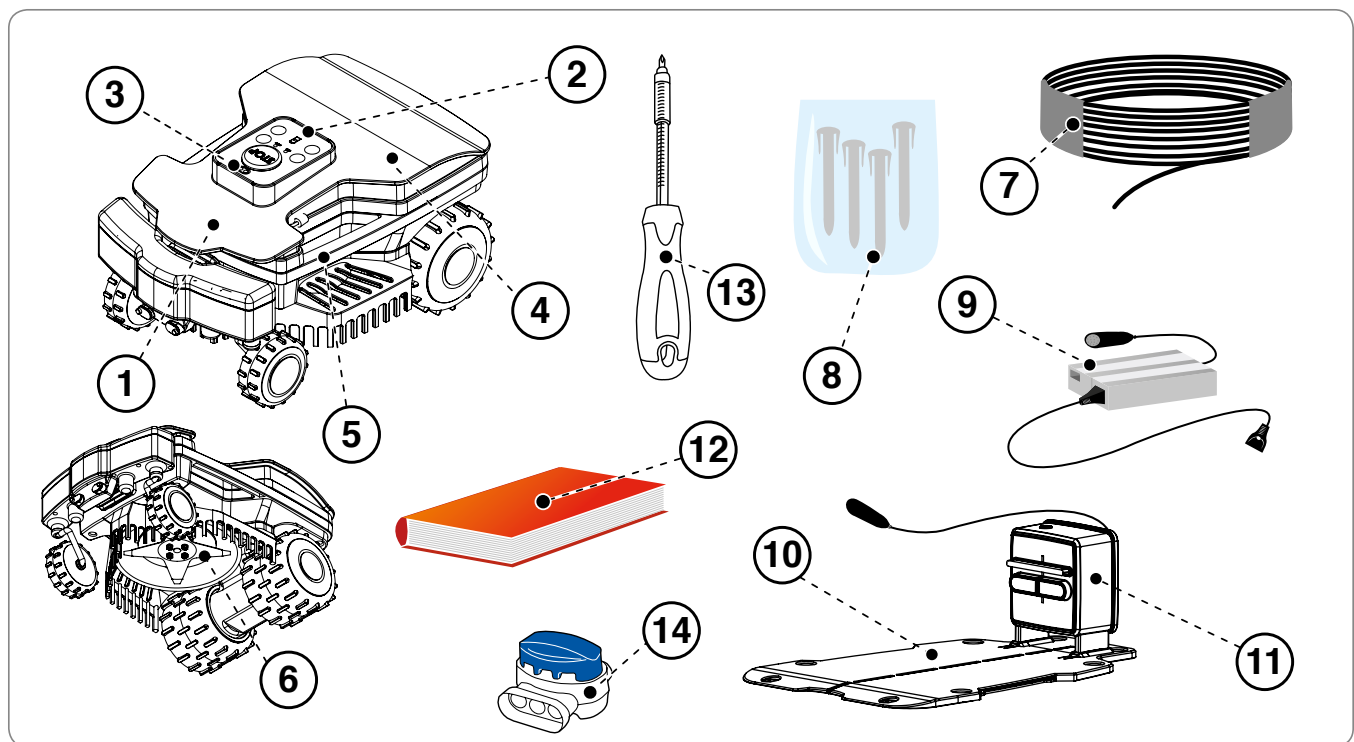



Prietaisas yra pristatomas tinkamai supakuotas. Išpakuodami atsargiai išimkite ir patikrinkite, ar komponentai nėra pažeisti.



### Atsargiai - Įspėjimas

Plastikines plėveles ir kontenerius laikykite atokiau nuo kūdikių ir mažų vaikų dėl uždusimo pavojaus!



### Svarbu

Pakavimo medžiagą laikykite vėlesniam naudojimui.

## ĮRENGINIO SURINKIMO PLANAVIMAS

Roboto įrengimas nėra labai sudėtingas, tačiau tam yra reikalingas minimalus išankstinis planavimas, kad būtų galima nustatyti geriausią vietą įkrovimo stoties bei maitinimo šaltinio įrengimui ir perimetro laido nutiesimui.

- Įkrovimo stotis turi būti vejos krašte, pageidautina, didesniame jos plote ir iš kurios būtų galima lengvai pasiekti bet kurias kitas vejos zonas. Plotą, kuriame įrengta įkrovimo stotis, toliau vadinsime „Pagrindine zona“.



### Atsargiai - Įspėjimas

Maitinimo šaltinį padėkite vaikams neprieinamoje vietoje. Pavyzdžiui aukštyje didesniame nei 160 cm (63").



### Atsargiai - Įspėjimas

Padarykite kad prieiga prie maitinimo šaltinio būtų pasiekama tik įgaliotiems asmenims.

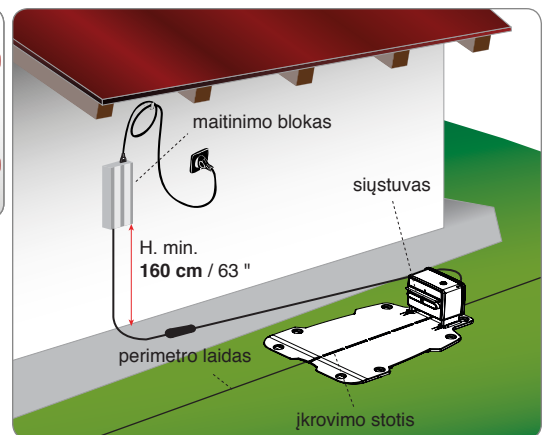

### Atsargiai - Įspėjimas

Norint atlikti elektros prijungimą, reikia kad šalia įrengimo vietos būtų elektros lizdas. Įsitikinkite, kad prijungimas prie maitinimo šaltinio atitiktų galiojančius įstatymus šitai situacijai. Kad elektros sistema, prie kurios yra prijungiamas maitinimo šaltinis, būtų visiškai saugi, turi turėti tinkamai veikiančią įžeminimo sistemą. elektros tiekimas turi būti apsaugotas diferencialiniu jungikliu (RCD), kurio įjungimo srovė neviršija 30 mA.



### Svarbu

Bloką patartina įmontuoti į elektrinių komponentų (lauko ar vidaus) užrakinamą spintą su teisingu vėdinimu, kad būtų palaikoma tinkama oro cirkuliacija.

- Kiekvieno darbo ciklo pabaigoje robotas turi sugebėti lengvai rasti įkrovimo stotį, kuri bus naujo darbo ciklo pradžios ir bet kurių kitų darbo zonų, toliau vadinamų „Antrinėmis zonomis“, pradžios taškas.
- Įrengite įkrovimo stotį laikydamiesi šių taisyklių:
  - lygi zona;
  - stabilus kompaktiškas dirvožemis, galintis užtikrinti gerą drenažą;
  - pageidautina didesniame vejos plote;
  - įsitikinkite, kad purkštuvai nenukreips vandens srauto į įkrovimo stotį;
  - įkrovimo stoties įėjimo pusė turi būti pastatyta taip, kaip parodyta paveikslėlyje, kad robotas galėtų grįžti į ją pagal perimetro laidą laikrodžio rodyklės kryptimi;
  - prieš sotį turi būti 200 cm (78,74 ") tiesios eigos;
  - Jei netoli pagrindinio bloko yra vejos skiriamųjų metalinių strypų ar bortelių, jie gali sukelti signalo trikdžius. Padėkite pagrindą kitoje sodo pusėje arba pastatykite jį toliau nuo bortelio. Kreipkitės į gamintojo techninės pagalbos tarnybą arba į vieną iš įgaliotų centrų išsamesniai informacijai..
- Įkrovimo stotis turi būti gerai pritvirtinta prie žemės. Neleiskite, kad priešais pagrindą susidarytų įėjimo laiptelis, jį esant

reikalui galima kompensuoti pridėdant nedidelį dirbtinės žolės kilimėlį. Arba išimkite dalį vejos ir pagrindą tieskite žolės lygmenyje.

- Įkrovimo stotis yra prijungta prie maitinimo šaltinio laidu, kuris turi nuo įkrovimo stoties turi eiti pjovimo perimetro išorinėje pusėje.

- Padėkite maitinimo šaltinį pagal šias taisykles:

- vėdinamoje, apsaugotoje nuo atmosferos veiksnių ir tiesioginių saulės spindulių, vietoje,
- geriausia namo, garažo ar sandėliuko viduje,
- jei jis yra išorėje, neturi būti veikiamas tiesioginės saulės spindulių ir vandens: taigi būtina jį apsaugoti vėdinamoje dėžėje. Neturi turėti tiesioginio sąlyčio su žeme ar būti drėgnoje aplinkoje,
- įtaisykite jį ne vejoje, o už jos,
- ištempkite laido perteklių, kuris pasiekia maitinimo šaltinį iš įkrovimo stoties. Netrumpinkite ir neprailginkite laido.

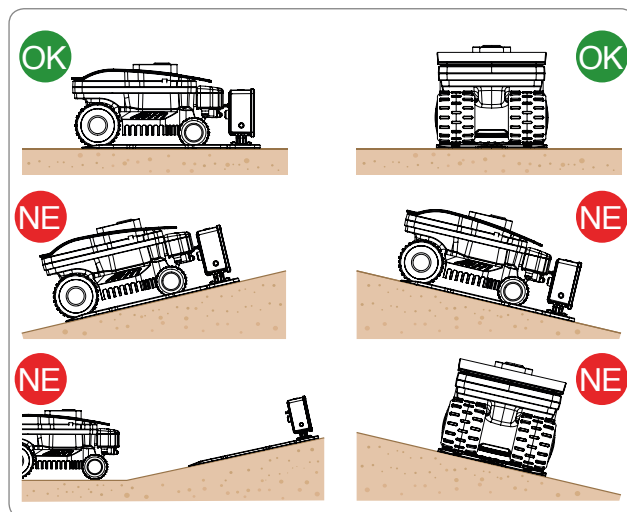

- Laido dalis įvedime turi būti tiesi ir statmenai nukreipta į įkrovimo stotį mažiausiai 200 cm (78,74 ") ilgiu, o išvesties dalis turi tolti nuo įkrovimo stoties, tai leidžia robotui teisingai įvažiuoti.

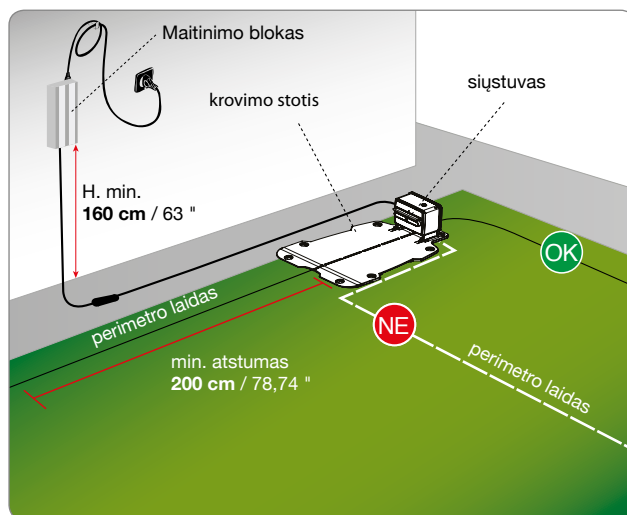

Jei robotas yra sumontuotas šalia vietos, kurioje yra kitas robotas (to paties ar kito gamintojo), montavimo metu turi būti modifikuotas roboto siųstuvas ir imtuvas, taip kad abiejų robotų dažniai netrukdytų vienas kitam. Tokiu atveju susisiekite su artimiausiu aptarnavimo centru.

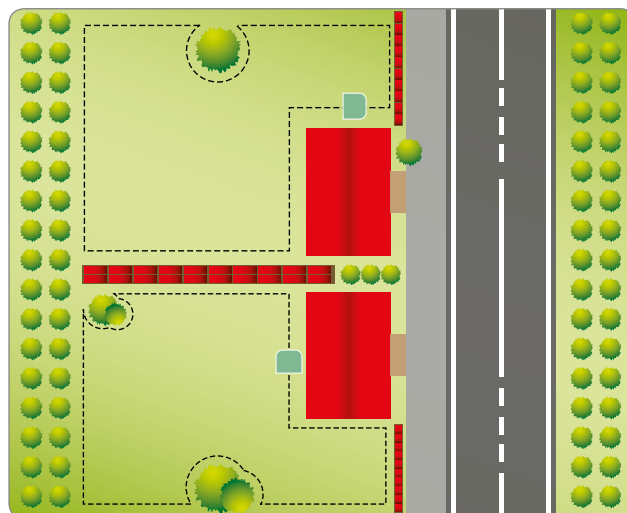

## PERIMETRO LAIDO TAKELIO APRAŠYMAS

rieš montuojant perimetro laidą, būtina patikrinti visą vejos paviršių. Įvertinkite bet kokius galimus vejos pakeitimus arba atsargumo priemones, kurių reiktų imtis tiesiant perimetro laidą, kad robotas veiktų tinkamai.

1. Įvertinkite, kurį grįžimo į įkrovimo stotį būdą geriau naudoti atsižvelgiant į nuorodas, aprašytas skyriuje „GRĮŽIMO Į ĮKROVIMO STOTĮ BŪDAI“.
2. Darbo zonos paruošimas ir jos ribų nustatymas.
3. Perimetro laido montavimas.
4. Įkrovimo stoties ir maitinimo šaltinio įrengimas. Tiesiant perimetro laidą, laikykitės tiesimo (pagal laikrodžio rodyklę) ir apsukimo aplink gėlynus (prieš laikrodžio rodyklę) kryptių. Kaip parodyta paveikslėlyje.

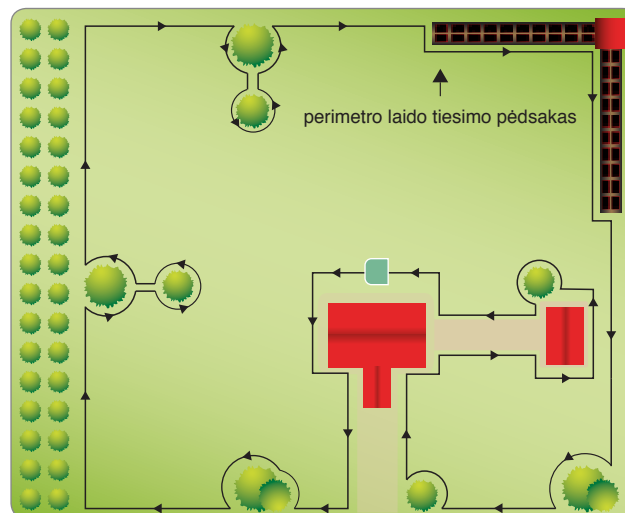

## GRĮŽIMO Į ĮKROVIMO STOTĮ BŪDAS

Į įkrovimo stotį robotas gali grįžti dviem skirtingais būdais, pagal vartotojo meniu konfigūracijos nustatymus, esančius punkte „Nustatymai“ - „Grįžti į bazę“. Būdą „Ant laido“ naudokite tik tais atvejais, kai sode ir arti perimetro laido yra daug kliūčių (mažiau nei 1 Mt). Visais kitais atvejais yra geriau naudoti „V-Metras“ būdą, norint greičiau grįžti į įkrovimo stotį.

„Laidu“. Šis grįžimo į įkrovimo stotį būdas nurodo robotui sekti perimetro laidą, statant ratus abipus paties laido. Jei yra pasirenkamas šis būdas, nebūtina nustatyti („Gražinimo laidu“), kaip aprašyta toliau.

„V-Metras“. Nustačius šį grįžimo į įkrovimo stotį būdą, robotas seks perimetro laidą apytiksliai atstumu nuo kelių cm iki 1m (3,2'), kartais jį paliesdamas, ypač ne tiesiais ruožais, kol atpažins įkrovimo stoties skleidžiamą signalą kuris jį nukreips ant laido ir padės teisingai įvažiuoti į įkrovimo stotį.

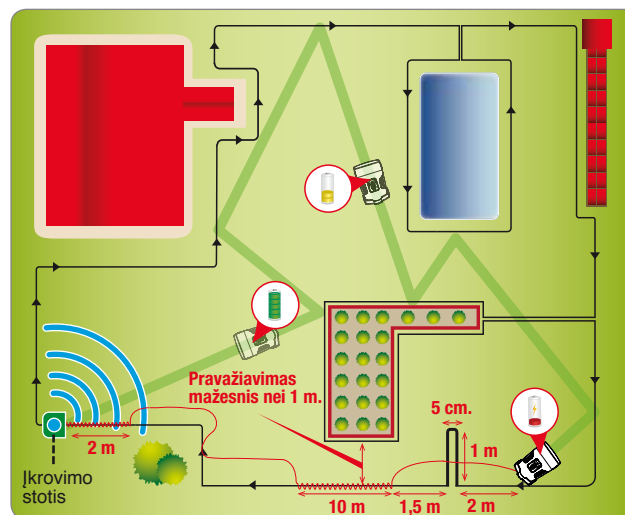

Tuo atveju, kai yra siauri praėjimai, reikia būtina naudoti tam tikros formos laidą, kuris vadinamas "Gražinimas laidu". Kai tik bus atpažintas signalas "Gražinimas", robotas seks laido ilgį apie 10 m (33'), o tada grįš į įvedimo režimo „V-Metras“ bazę, jei nesutiks įkrovimo stoties.

Laikykitės šių „Gražinimo“ diegimo taisyklių:

- „Gražinimas“ yra laido dalis, besitęsiantis sode apie 1 m (3,3') su 5 cm (1,96") atstumu tarp vieno ir kito laido;
- „Gražinimas“ turi būti padėtas prieš siaurų, mažesnių nei 1 m praėjimų dalį;

**NB: Jei robotas per tam tikrą laiką negali surasti įkrovimo stoties, jis seks perimetro laidą režimu „Laidu“.**

## Pjaunamos vejos paruošimas

1. Patikrinkite, ar veja, kurią norite pjauti, yra lygi ir be duobių, akmenų ar kitų kliūčių. Priešingu atveju atlikite reikalingą valymą. Jei neįmanoma pašalinti kai kurių kliūčių, būtina tuos plotus teisingai atiboti perimetro laidu.
2. Robotas gali pjauti žolę darbo zonoje, ne didesniu kaip 45% nuolydžiu (45 cm metrui ilgio), jei žolės danga yra lygi ir sausa, be ratų paslydimo pavojaus ir priklausomai nuo esančių priedų. Kitais atvejais būtina laikytis 35% nuolydžio.

Perimetro laidas turi būti nutiestas ant žemės kurios paviršiaus nuolydis neviršija 20% (20 cm metrui ilgio), turint omenyje, kad robotui reikia stipresnio sukibimo grįžtant į įkrovimo stotį. Todėl būtina atidžiai patikrinti dirvožemio sąlygas ir griežtai laikytis nustatytų ribų.

Bent 35 cm atstumu nuo perimetro laido, iš išorės ir vidaus pusių nuolydis neturi padidėti. Nesilaikant šių instrukcijų, įprasto darbo metu nuožulniuose paviršiuose, robotui aptikus laidą, jo ratai gali paslysti ir dėl to pats robotas gali atsidurti už darbo zonos ribų.

Jeigu paviršiuose, kurių nuolydis yra arti aprašytos ribos, yra kliūčių, žemės paviršių reikia išlyginti bent 35 cm atstumu prieš kliūtį taip, kad sumažinti nuolydį.

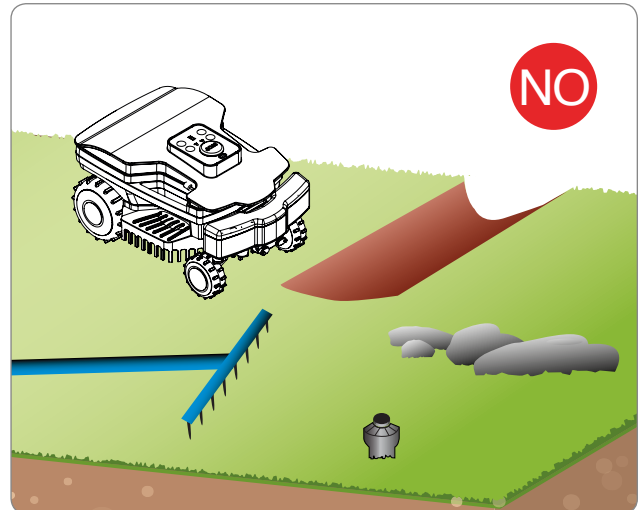

### Svarbu

**Plotai, kurių nuolydis yra didesnis nei leidžiamas, negalima būti pjaunami su robotu. Tokiu atveju perimetro laidą ištieskite prieš nuolydį, išskiriant nuo pjovimo tą vejos plotą.**

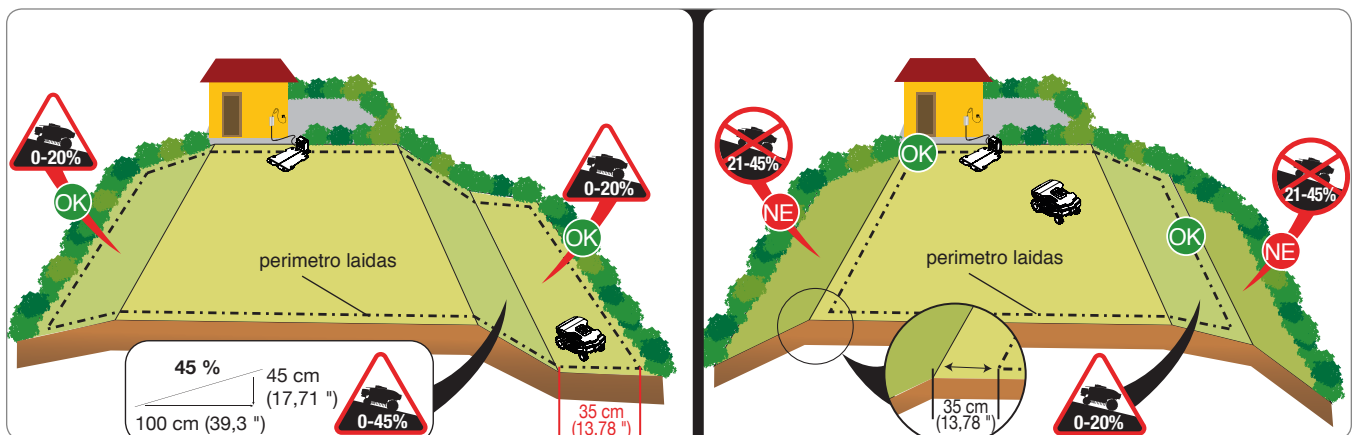

## Darbo zonos ribų nustatymas

3. Patikrinkite visą vejos paviršių ir įvertinkite, ar jį reikia padalinti į keletą atskirų darbo zonų pagal toliau aprašytus kriterijus. Prieš pradėdami perimetro laido tiesimą, kad atlikimas būtų paprastas ir lengvas, patartina patikrinti visą maršrutą. Iliustracijoje pavaizduotas vejos pavyzdys su perimetro laido tiesimo pėdsaku. Sistemos instaliacijos metu yra būtina nustatyti galimas antrines zonas. Antrinė zona identifikuoja dalį vejos, sujungtos su pagrindine veja siauru praėjimu, kurį būtų sudėtinga pasiekti su atsitiktiniais roboto judesiais. Zona turi būti pasiekama be laiptelių ir aukščio skirtumų, viršijančių leistinas charakteristikas. Kad sritis būtų apibrėžta kaip „antrinė zona“, taip pat priklauso ir nuo pirminės zonos dydžio. Kuo didesnė pirminė zona, tuo sunkiau bus pasiekti siaurus praėjimus. Iš esmės mažesnis kaip **200 cm** (78,74 ") praėjimas turi būti laikomas antrine zona. Robotas valdo keletą antrinių sričių, priklausomai nuo modelio savybių („Žiūrėti techninius duomenis“).

Mažiausias leidžiamas pravažiavimas nuo laido iki perimetro laido yra **70 cm** (27,56 "). Perimetro laidas turi būti nutiestas tokiu atstumu, kuris bus nurodytas toliau, nuo bet kokių objektų, esančių už vejos ribų, taigi, bendras reikalingas praėjimas turi būti **110 cm** (43,30 ") tuo atveju, kai yra sienelė arba gyvatvorė iš abiejų pusių. Jei šis praėjimas yra labai ilgas, pageidautina, kad plotis būtų didesnis nei **70 cm** (27,56 ") nuo laido iki perimetro laido. Programavimo metu būtina sukonfigūruoti antrinių zonų dydį ir kryptį, kad būtų galima greičiau jas pasiekti (pagal laikrodžio rodyklę / prieš laikrodžio rodyklę), taip pat ir reikiamą laido ilgį, kad būtų galima pasiekti antrinę zoną. Žr. „Programavimo režimas“.

Tuo atveju, jei nesilaikoma pirmiau aprašytų minimalių reikalavimų, ir zona yra atskirta laipteliu, kurio aukštis viršija roboto ribas arba pravažiavimu (koridoriumi), kurio plotis mažesnis nei **70 cm** (27,56 ") nuo perimetro laido, tokia vejos zona yra laikoma „Uždara zona“. Norėdami įrengti „Uždara zona“, einamąsias ir grįžtamąsias perimetro laido linijas tieskite toje pačioje tiesėje su mažesniu kaip **1 cm** (0,40 ") atstumu. Tokiu atveju robotas negali savarankiškai pasiekti zonos, jis turės būti valdomas, kaip aprašyta skyriuje „Uždarytų zonų valdymas“. „Uždarytų zonų“ valdymas sumažina roboto savarankiškai valdomus kvadratinus metrus.

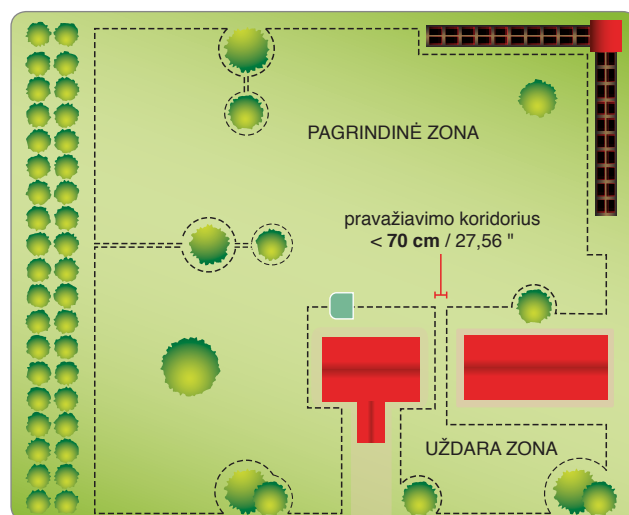
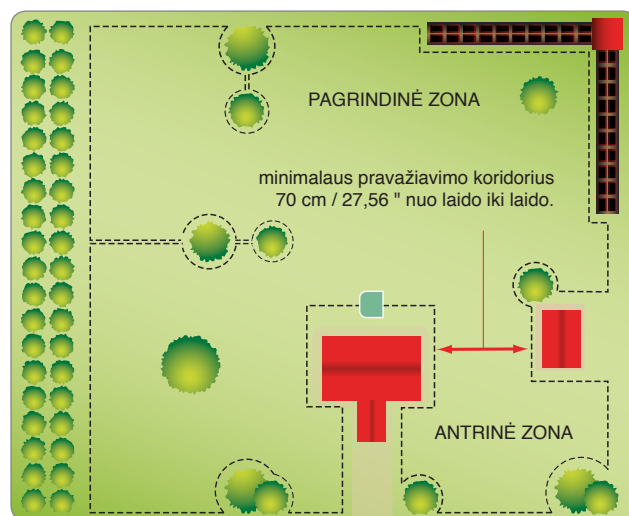
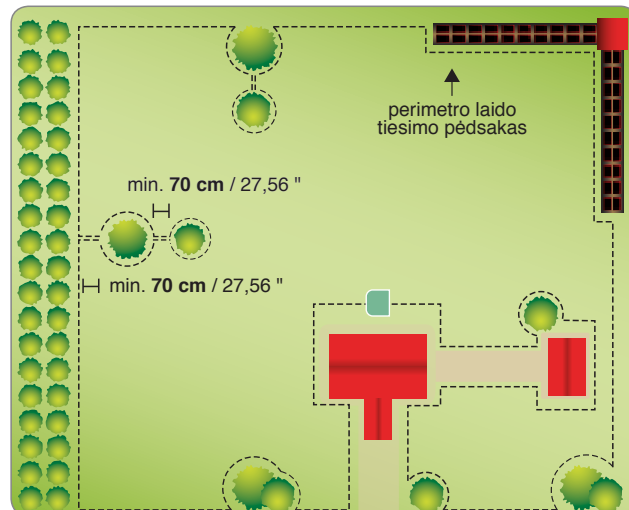

4. 4. Jei darbo zonos išorėje ar jos viduje yra važiuojamoji dalis ar takelis tame pačiame lygyje kaip veja, perimetro laidą nutieskite 5 cm (1,96 ") atstumu nuo grindinio krašto. Robotas šiek tiek išeis iš vejos ir visa žolė bus nupjauta. Jei grindinys yra metalinio tipo arba jei yra metalinis kanalizacijos dangtis, dušo padėklas ar elektros kabeliai, perimetro laidą tieskite nuo jų bent tiek kad būtų išvengta roboto gedimų ir perimetro laido trūkčių.

**i** Svarbu

Paveikslėlyje pavaizduotas vidinių ir periferinių darbo zonos elementų pavyzdys ir atstumai, kurių reikia laikytis tiesiant perimetro laidą. Apeikite visus geležies ar kito metalo elementus (šulinius, elektrines jungtis ir kt.), kad nebūtų trūkčių perimetro laido signalui.

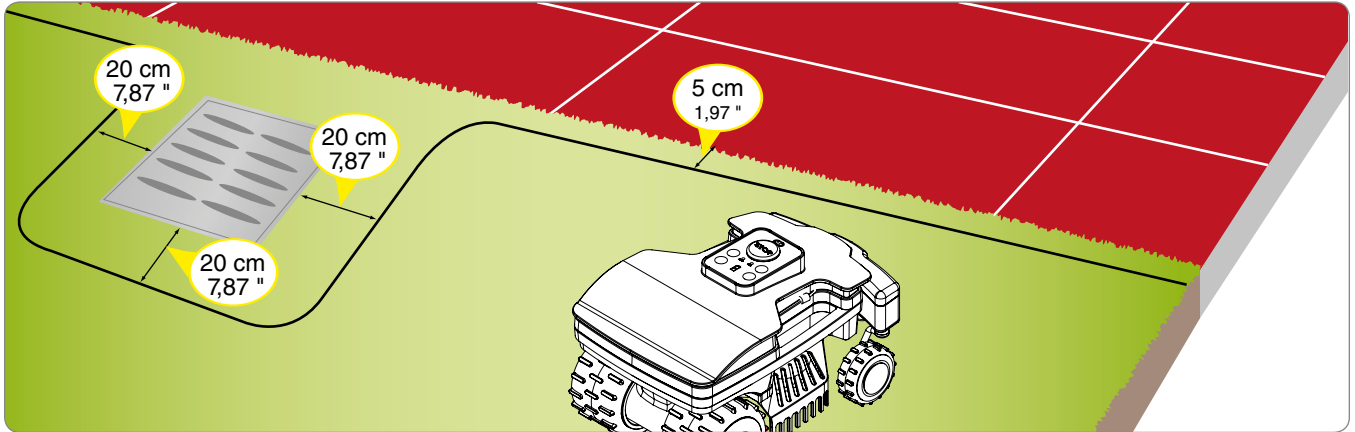

Jei darbo zonoje arba už jos ribų yra kliūtis, pavyzdžiui, bordiūras, sienelė ar tvora, perimetro laidą nutieskite mažiausiai 20 cm (7,87 ") atstumu nuo kliūtis; norint išvengti kad robotas į ją atsitrenktų, perimetro laidą tieskite mažiausiai 25 cm (9,84 ") atstumu. Žolę, esančią šalia krašto, kur buvo nuspręsta nenaudoti roboto, galima nupjauti trimeriu ar krūmapjove.

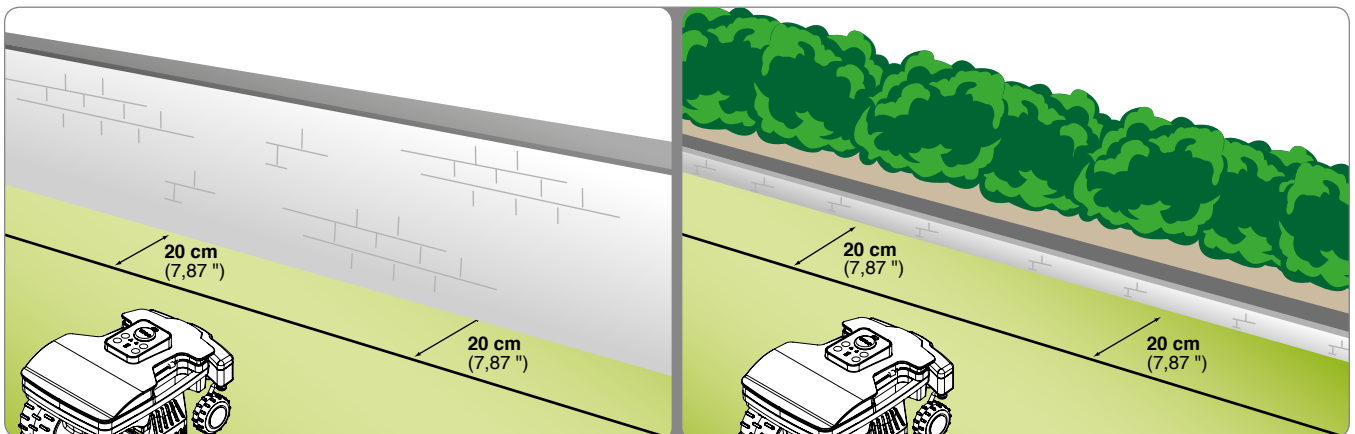

Jei darbo zonoje arba už jos yra gėlių lysvė, gyvatvorė, augalas su išsikišančiomis šaknimis, maža 2 cm duobė ar mažas 2 cm bordiūras, perimetro laidą tieskite mažiausiai 20 cm (7,87 ") atstumu, kad robotas nesugestų ar nesugadintų kliūčių. Bet kurioje vietoje, kurioje buvo nuspręsta nenaudoti roboto, žolę galima nupjauti trimeriu ar krūmapjove.

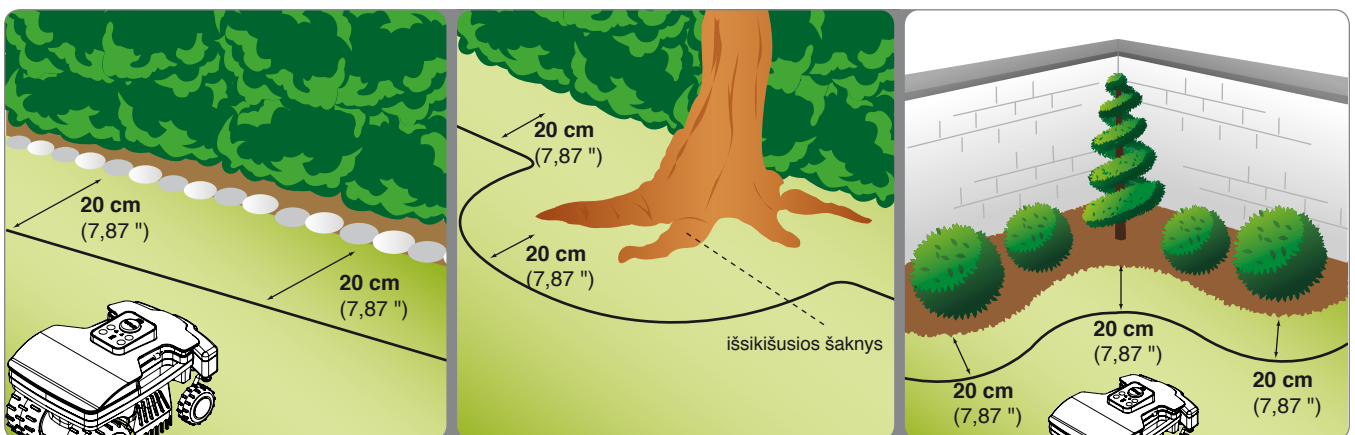

Jei darbo zonoje arba už jos ribų yra baseinas, tvenkinys, uolos, griovys, laiptelis žemyn, neapsaugoti ar apsaugoti lengvai perlipama tvora viešieji keliai, perimetro laidą tieskite kito mažiausiai 90 cm (35,43 ") atstumu.

Norint perimetro laidą ištiesti kuo arčiau pjovimo vietos krašto, rekomenduojame pastatyti tvorą, kurią būtų sudėtinga perlipti, jei zona yra šalia viešųjų vietų, arba kitais atvejais pastatyti ne mažesnę kaip 15 cm tvorą. Tai leis perimetro laidą nutiesti atsižvelgiant į ankstesniuose punktuose aprašytus atstumus.



### Svarbu

**Griežtas vadove nurodytų atstumų ir nuolydžių laikymasis užtikrina optimalų įrengimą ir sklاندų roboto darbą. Esant šlaitui ar slidžiam gruntui, atstumą padidinkite bent 30 cm. / 11,81".**

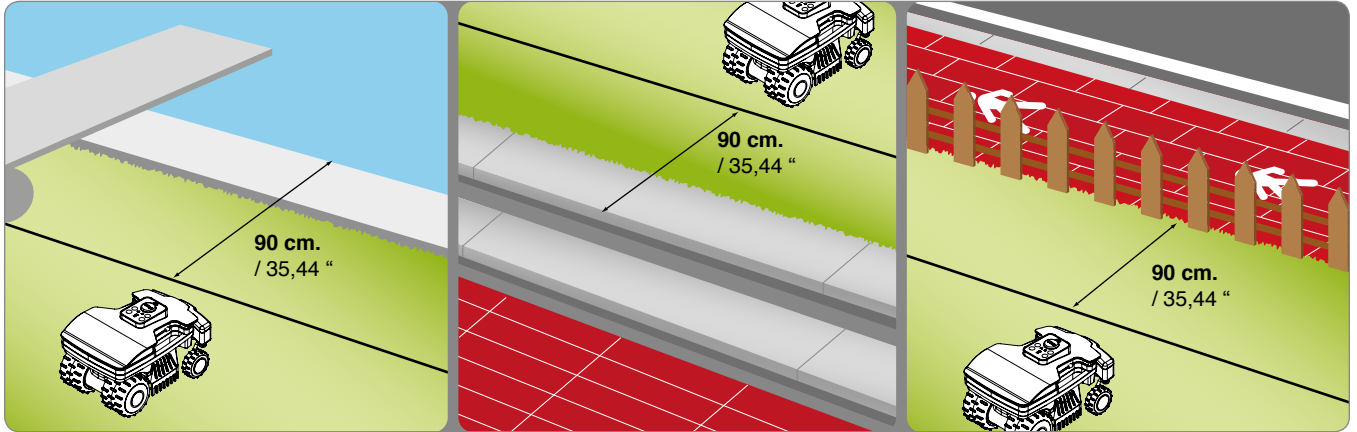

Jei darbo zonoje yra kliūčių atsparių smūgiams, pavyzdžiui, medžiai, krūmai ar stulpai, kurie neturi aštrių kampų, jų atskirti nereikia. Robotas atsitrenkia į kliūtį ir keičia kryptį. Jei norite, kad robotas neatsitrenktų į kliūtis ir dėl saugaus bei tylaus jo veikimo, patartina atriboti visas fiksuotas kliūtis. Siek tiek pasvirusios kliūtys, tokios kaip gėlių vaznai, akmenys ar medžiai su išsikišančiomis šaknimis, turi būti atribojami, kad būtų išvengta bet kokio pjovimo peilio ir pačių kliūčių pažeidimo.

Norėdami atskirti kliūtį, pradedant nuo arčiausiai to atskiriamo objekto esančio išorinio perimetro taško, perimetro laidą tieskite iki kliūties, apeikite ją, laikydamiesi ankstesniuose punktuose aprašytų reguliarių atstumų, ir grąžinkite laidą ankstesniąja linija. Uždėkite nuvažiavimo ir grįžimo laidą persidengusius po tuo pačiu viniu, tokiu atveju robotas peržengs perimetro laidą.

Norint, kad robotas veiktų tinkamai, minimalus persidengusio perimetro laido ilgis turi būti 70 cm (27,56 "), kad robotas galėtų reguliariai judėti.



Perimetro laidą galima įkasti arba tiesi ant žemės. Jei turite prietaisą laido tiesimui yra geriau jį įkasti, nes tai garantuoja didesnę pačio laido apsaugą. Priešingu atveju būtina laidą tiesi ant žemės su tam skirtais vinimis, kaip aprašyta žemiau.



### Svarbu

Perimetro laidą pradėkite tiesi nuo įkrovimo stoties įrengimo vietos ir palikite porą metrų ilgesnį, kad galutiniame prijungimo prie bloko etape nupjautumėte jo likutį.

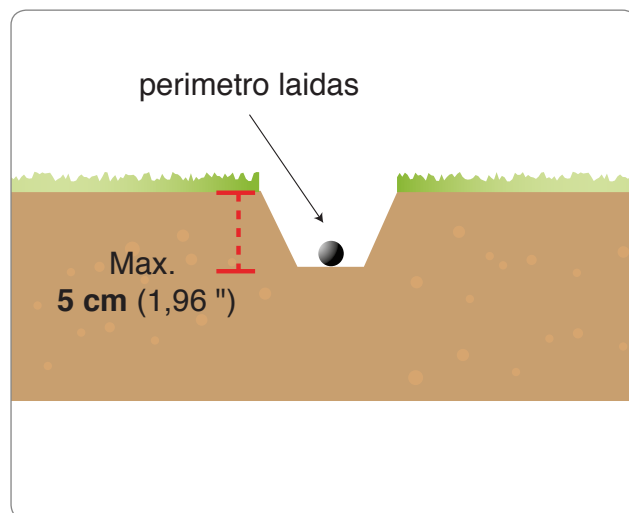

### Laidas nutiestas ant žemės

Nupjauti žolę labai žemai su trimeriu ar krūmapjove visame plote, kuriame bus tiesiamas laidas. Taip bus lengviau ištiesi laidą prie pat dirvožemio ir išvengti rizikos, kad žoliapjovė jį nupjautų ar sugadintų jo izoliaciją.

1. Tieskite laidą laikrodžio rodyklės kryptimi per visą perimetrą ir maždaug kas 100 cm (39,37 ") tvirtinkite jį tam skirtais vinimis. Laidas, turėtų liestis su žeme, kad būtų išvengta jo pažeidimo rizikos veikiant žoliapjovei prieš tai kai žolė jį uždengs.
  - Klojant perimetro laidą, atsižvelkite į sukimosi aplink gėlynus kryptį, kuri turi būti prieš laikrodžio rodyklę.
  - Netiesiose atkarpose pritvirtinkite laidą taip, kad jis nesusisuktų, bet kad būtų tvarkingai išlenktas (20 cm spinduliu).

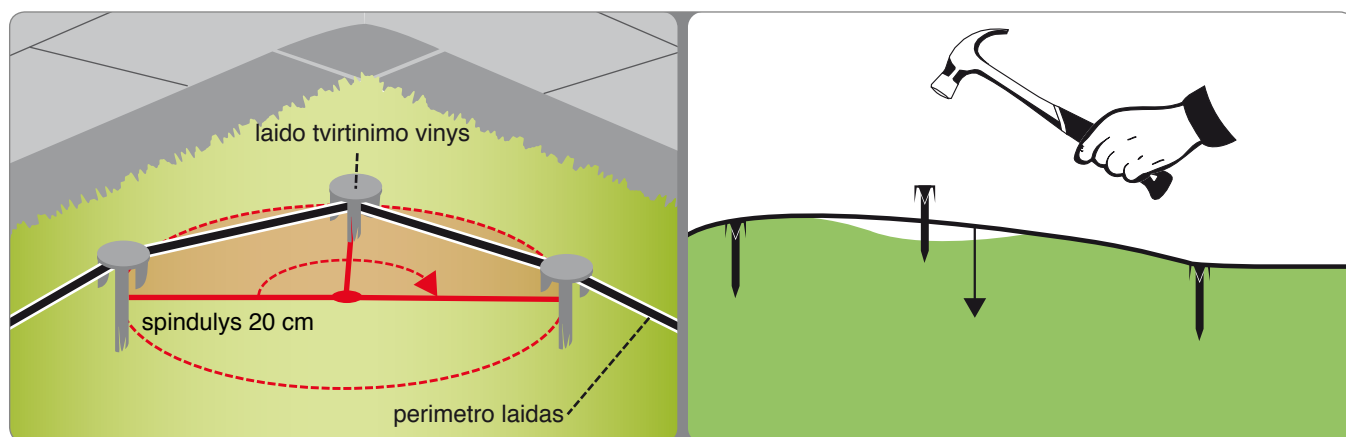
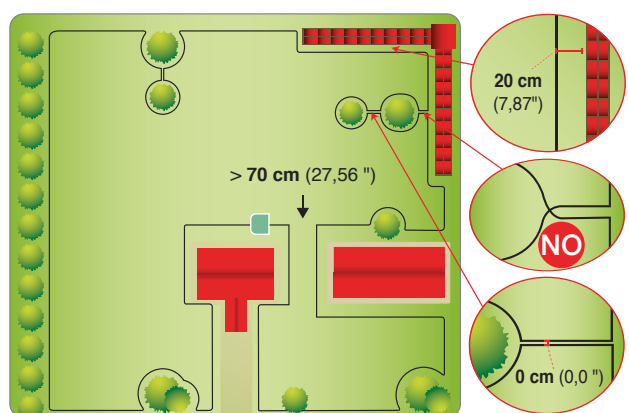

### Užkastas laidas

1. Kasti griovelį žemėje įprastu būdu (maždaug 2 ÷ 3 cm gylio (0.7874 ÷ 1.1811 ")).
2. Tieskite laidą pagal laikrodžio rodyklę pilnu perimetru iki kelių centimetrų gylio. Neįkaskite laido daugiau kaip 5 cm, kad nesumažintumėte robotų sklaidžiamo signalo kokybės ir intensyvumo.
3. Tiesiant laidą, jei reikia, keliuose taškuose užblokuokite jį specialiais vinimis, kad uždengimo su žeme metu jis išliktų vietoje.
4. Uždenkite visą laidą žeme ir įsitikinkite, kad žemėje jis yra ištemptas.



Perimetro laido sujungimas.

Jei prireikia daugiau perimetro laido teismo užbaigimui, naudokite originalią jungtį.

Įkiškite abu laido galus į jungtį, patikrinkite ar jie įkišti pilnai taip, kad jų galai būtų matomi kitoje pusėje. Žnyplėmis pilnai įspauskite viršutiniame krašte esantį mygtuką.



### Svarbu

- Naudokite tik originalias jungtis, nes jos užtikrina saugų ir nepertraukiamą elektros tiekimą.
- Nenaudokite izoliavimo juostos ar kitokio tipo sujungimų, neužtikrinančių tinkamos izoliacijos (apspaudžiamų antgalių, gnybtų ir t. t.), nes po kurio laiko dėl iš žemės kylančios drėgmės kabelis oksiduosis ir nutrūks.

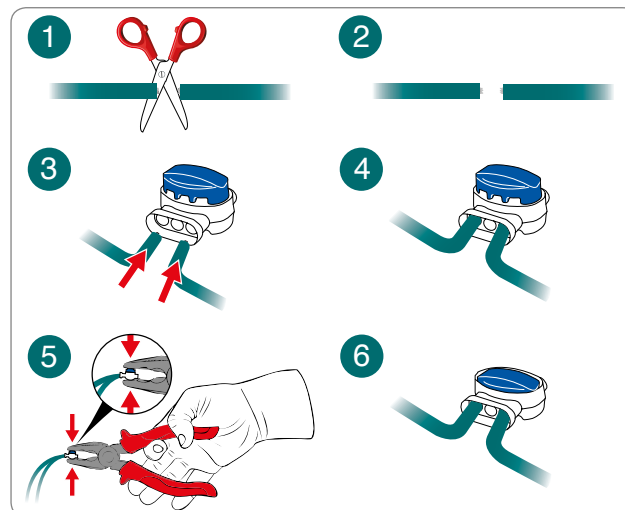

## ĮKROVIMO STOTIS IR MAITINIMO ŠALTINIO ĮRENGIMAS



### Atsargiai - Įspėjimas

Prieš atlikdami bet kokius darbus, atjunkite bendrąjį maitinimo šaltinį.

Maitinimo šaltinį padėkite vaikams neprieinamoje vietoje. Pavyzdžiui aukštyje didesniame nei 160 cm (63.00").

Laido, vedančio į įkrovimo stotį, negalima nei sutrumpinti, nei prailginti, perteklinis laidas turi būti suvyniotas 8 forma, kaip parodyta paveikslėlyje.

Tiesimui naudojamas perimetro laidas negali būti trumpesnis nei 50 m, susisiekite su artimiausiu aptarnavimo centru.

1. Pastatykite įkrovimo stotį iš anksto nustatytoje vietoje.
2. Įkiškite ir pritvirtinkite perimetro laidą (M) į įkrovimo stotį, išilgai kreiptuvo. Nukirpkite perteklinį perimetro laidą maždaug 5 cm virš jungčių.
3. Prijunkite įvesties laidą pagal raudoną siūstuvą (T). Prijunkite bazės išvesties laidą prie juodo gnybto.

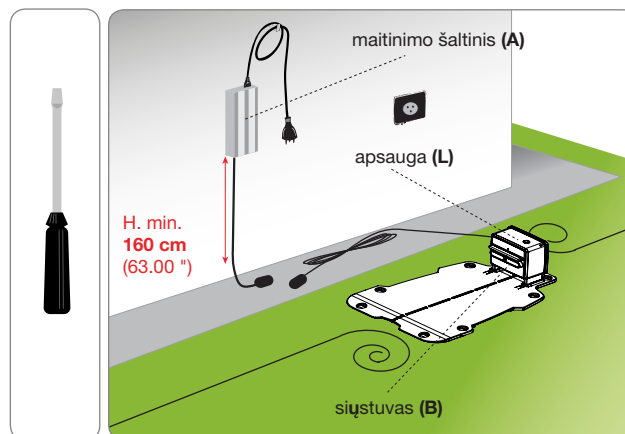

### Gnybtai turi būti naudojami tik originaliam perimetro laido sujungimui.

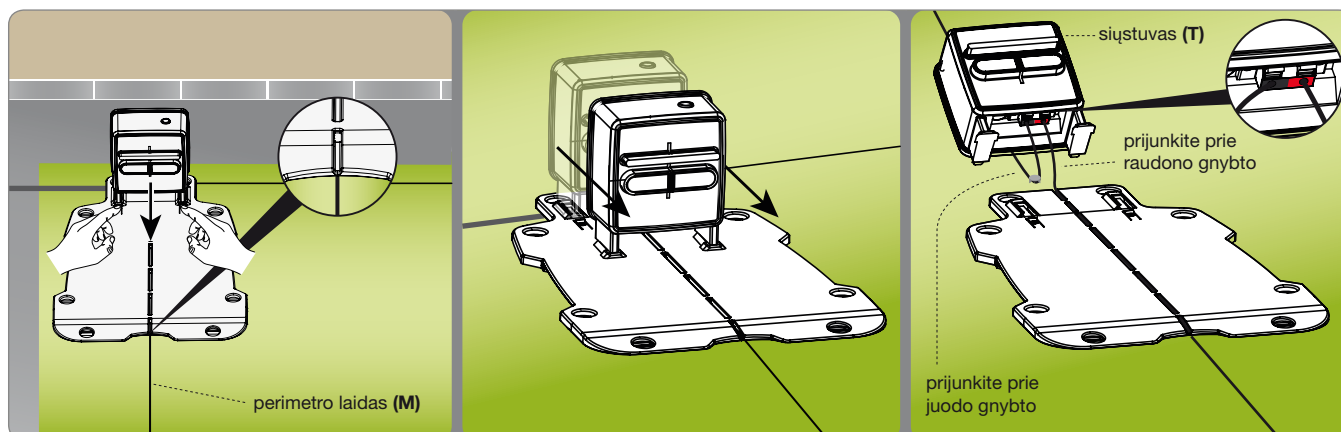

4. Pritvirtinkite įkrovimo stotį (N) prie žemės su vinimis (P). Jei reikia, įkrovimo stotį pritvirtinkite su plėtimosi kaišiais (Q)

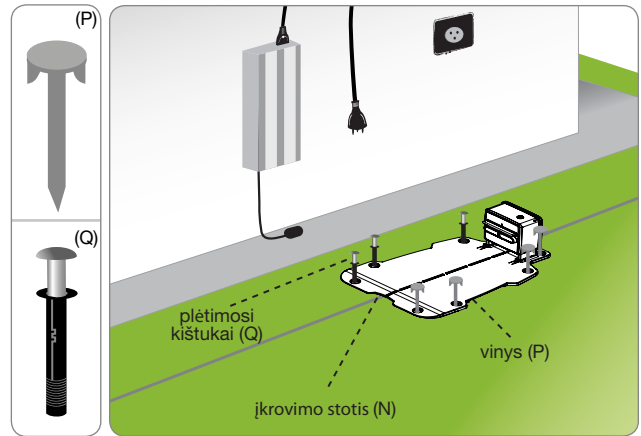

5. Sumontuokite maitinimo šaltinį (A).  
 6. Prijunkite įkrovimo stoties (N) maitinimo laidą (E) prie maitinimo šaltinio (A).  
 7. Įkiškite maitinimo kištuką (A) į elektros lizdą.  
 8. Jei siųstuvo šviesos diodas mirksi, ryšys yra teisingas. Jei ne, reikia nustatyti anomaliją (žr. „Trikčių diagnostika“).  
 9. Uždėkite apsaugą (L).

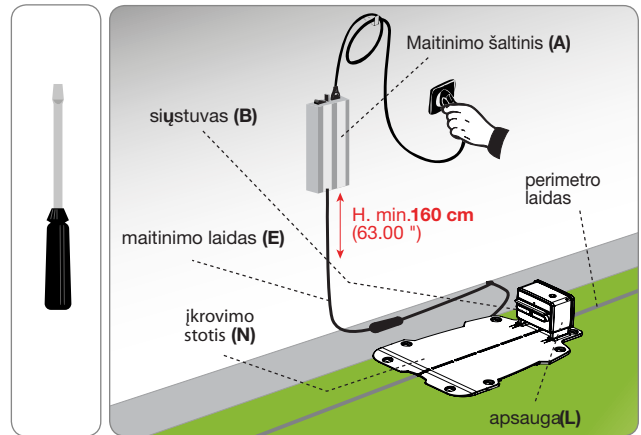

## BATERIJOS KROVIKLIS NAUDOJANT PIRMĄ KARTĄ

1. Įstatykite robotą į įkrovimo stotį.  
 2. Paspauskite „ON/OFF“ mygtuką ir palaukite kelias sekundes, kol robotas visiškai įsijungs.  
 3. Kai įkrovimo stotis yra atpažįstama, akumuliatoriaus diodas kelioms sekundėms užsidega oranžine spalva.  
 4. Patikrinkite, ar „AUTO“ šviesos diodas šviečia, jei reikia, paspauskite „AUTO“ mygtuką, kad išjungtumėte diodą.  
 5. Įkrovimo pabaigoje robotą galima naudoti arba jį programuoti naudojimui (žr. „Programavimo būdai“).



**Svarbu**

**Kraunant pirmą kartą, baterijos turi likti prijungtos bent 4 valandas.**

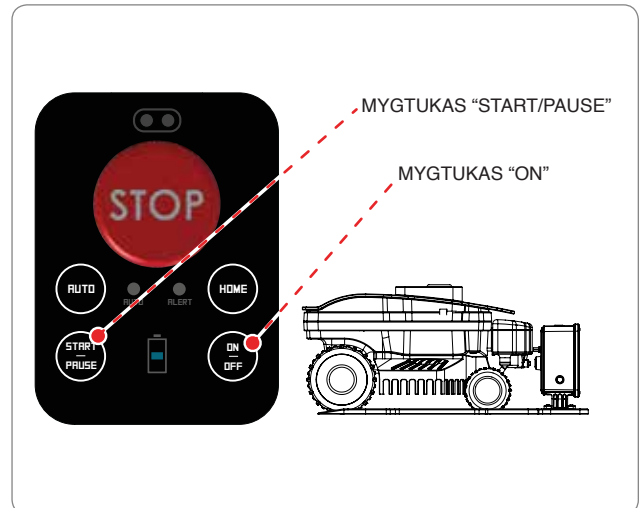

## REKOMENDACIJOS REGULIAVIMUI

**Svarbu**

Naudotojas turi atlikti reguliavimus pagal vadove aprašytas procedūras. Nedarykite jokio reguliavimo, kuris nėra aiškiai nurodytas vadove. Bet kokius neįprastus pakeitimus, kurie nėra aiškiai nurodyti vadove, turi atlikti tik gamintojo įgaliotų aptarnavimo centrų darbuotojai.

## PJOVIMO AUKŠČIO REGULIAVIMAS

Prieš nustatydami ašmenų pjovimo aukštį, įsitikinkite, kad robotas yra saugiai sustabdytas (žr. „Saugus roboto sustabdymas“).

**Svarbu**

Norėdami išvengti įpjovimo pavojaus rankoms, naudokite apsaugines pirštines.

1. Apverskite robotą ir padėkite jį taip, kad nepažeistumėte dangčio.
2. Pasukite laikiklį (E) pagal laikrodžio rodyklę atitinkamu raktu.
3. Pakelkite arba nuleiskite pjovimo bloką (D), kad nustatytumėte norimą pjovimo aukštį. Aukštis yra nustatomas per graduotą skalę, esančią ant pridėto raktu.

**Svarbu**

Nenaudokite roboto pjauti aukštesnę kaip 1 cm (0,40 ") žolę virš pjovimo ašmenų. Pjovimo aukštį mažinkite palaipsniui. Rekomenduojame aukštį mažinti mažiau nei 1 cm (0,40 ") kas 1÷2 dienas, kol pasiekiamas idealus aukštis.

4. Užbaigus reguliavimą, pasukite laikiklį (E) prieš laikrodžio rodyklę.
5. Atverskite robotą į darbinę padėtį.

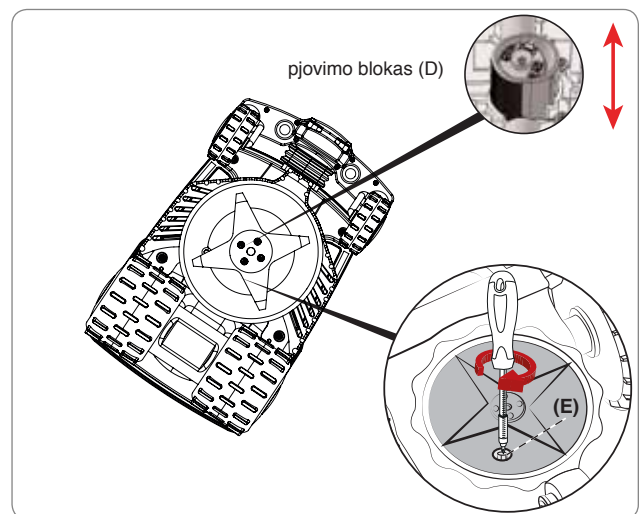



### Svarbu

- Prieš pirmąjį roboto naudojimą, atidžiai perskaitykite vadovą ir įsitinkinkite, kad jį pilnai supratote, o ypač, kad supratote visą informaciją liečiančią saugą.
- Naudokite tik gamintojo numatytais būdais ir nepakeiskite jokio prietaiso, norint gauti kitokį našumą nei yra nustatyti.
- Nenaudokite roboto ir jo periferinių įrenginių nepalankiomis oro sąlygomis, ypač esant žaibo pavojui.

## VALDYMO SKYDO APRAŠYMAS IR MENIU APŽVALGA

Paveikslėlis vaizduoja prietaiso valdiklio padėtį ir jo funkcijas.



### STOP

Paspauskite, norėdami saugiai sustabdyti vejąpjavę. Naudoti staigaus pavojaus atveju ir roboto techninės priežiūros operacijų atlikimui.

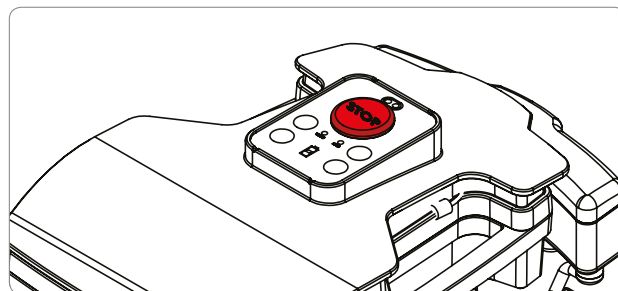

Paspauskite, jei norite įjungti arba išjungti robotą



Įjungia arba išjungia automatinį režimą. Automatiniu režimu robotas yra užprogramuojamas veikti pagal sekančiuose puslapiuose aprašytą programą.

AUTO



Išjungtas: Rankinis valdymas.  
Pastoviai šviečiantis: Automatinis režimas.



BATTERY

Baterijos įkrovos lygis.

ALERT



Veikimo klaida. Konsultuoti skyrių "TRIKČIŲ DIAGNOSTIKA"



## Robotas įkrovimo stotyje (AUTO diodas išsijungęs)



Paspauskite, kad pradėtumėte rankinį darbo ciklą. Jei baterija yra pakankamai įkrauta ir AUTO šviesos diodas išsijungtas, robotas pradeda darbo ciklą. Darbo ciklo pabaigoje jis grįžta į įkrovimo stotį.

## Robotas sode



Leidžia sustabdyti pjovimo operaciją kai robotas yra judėjime, jis pereina į budėjimo režimą.

Leidžia tęsti pjovimo operaciją kai robotas yra budėjimo režime.



Grįžta į įkrovimo stotį ir atnaujinama automatinį ar rankinį režimą pagal „AUTO“ šviesos diodo būseną.

Paleidimo procedūra turi būti atliekama įjungiant pirmą kartą ir po ilgesnio neaktyvumo laikotarpio.

- Patikrinkite kad pjaunamos vejos aukštis būtų suderintas su teisingu roboto veikimu (žr. techninės charakteristikos).
- Nustatykite norimą pjovimo aukštį (žr. pjovimo aukščio reguliavimas).
- Patikrinkite, kad darbo zona būtų teisingai apribotas ir neturėtų kliūčių taisyklingam roboto veikimui, kaip nurodyta „Darbo zonos paruošimas ir apvedimas“ skyriuje taipogi sekančiuose.
- Patikrinkite, kad po smarkaus lietaus sode nebūtų didelių balų.
- Įstatykite robotą į įkrovimo stotį.
- Paspauskite „ON/OFF“ maitinimo mygtuką ir palaukite kelias sekundes, kol robotas visiškai įsijungs.
- Kai įkrovimo stotis yra atpažįstama, baterijos diodas kelioms sekundėms užsidega oranžine spalva.
- Robotas yra paruoštas naudojimui. Paspauskite „AUTO“ mygtuką, kad nustatytumėte automatinį arba rankinį roboto valdymą

### Roboto veikimas rankiniu režimu „AUTO diodas išsijungęs“

- Baterijai visiškai įsikrovus, paspauskite START/PAUSE mygtuką, kad pradėtumėte darbo ciklą. Kai baterija yra išsikrovusi, robotas grįžta į įkrovimo stotį.
- Jei veja nėra visiškai nupjauta, palaukite kol baterija bus pilnai įkrauta ir pradėkite naują darbo ciklą.
- Geriausiam rezultatui, rekomenduojama naudoti robotą bent kas antrą dieną.
- Jei norite pakeisti kai kurių roboto funkcijų numatytuosius nustatymus, tiesiog atsisiųskite nemokamą taikomąją programą, žr. „PRIĖJIMAS PRIE MENIU NAUDOJANT TAIKOMĄJĄ PROGRAMĄ“

### Roboto veikimas automatinio režimu „AUTO diodas įsijungęs“

- Naudojant automatinį režimą, robotas užprogramuotas veikti kiekvieną savaitės dieną. Naudodamiesi taikomąja programa, galite patikrinti nustatytą numatytąjį laiką.
- Darbo ciklų skaičių robotas valdo automatiškai pagal baterijos talpą. Robotas automatiškai išeis iš įkrovimo stoties, kad atliktų darbo ciklą, jis grįš įsikrovimui ir, reikalui esant, vėl tęs darbą.
- Jei norite pakeisti numatytuosius darbo valandų ir kitų funkcijų nustatymus, tiesiog atsisiųskite nemokamą taikomąją programą, žr. skyriuje „PRIĖJIMAS PRIE MENIU NAUDOJANT TAIKOMĄJĄ PROGRAMĄ“



## ROBOTO NAUDOJIMAS UŽDAROSE ZONOSE BE ĮKROVIMO STOTIES

Norint pajauti uždaras zonas apribotas perimetro laido ir be įkrovimo stoties, robotas turi būti paleistas uždarų zonų režimu.



### Atsargiai - Įspėjimas

**Sustabdykite robotą saugiomis sąlygomis (žr. „Saugus roboto sustabdymas“) ir jį perkelkite naudodami tam skirtą rankeną. Venkite imti robotą už korpuso ir visada naudokite tam skirtą rankeną.**

1. Padėkite robotą darbo zonoje bent 100 cm (39,37 ") atstumu nuo perimetro laido ir visų kitų kliūčių.
2. Paspauskite „ON/OFF“ mygtuką ir palaukite kelias sekundes, kol robotas visiškai įsijungs. Vykdykite ekrane pateikiamus nurodymus ir, jei reikia, įveskite slaptažodį.
3. Prisijunkite prie roboto naudojant savo išmaniojo telefono taikomąją programą ir  pasirinkite mygtuką.
4. Pasirinkite mygtuką „uždara zona“ .
5. Nustatykite darbo laiko pabaigą ir pasirinkite „OK“.

Pabaigus darbą, saugiai sustabdykite robotą (žr. „Saugus roboto sustabdymas“) ir nuneškite jį vėl į zoną, kurioje yra įkrovimo stotis.

Atkurkite normalų roboto veikimą, kaip aprašyta skyriuje „PALEIDIMAS“.

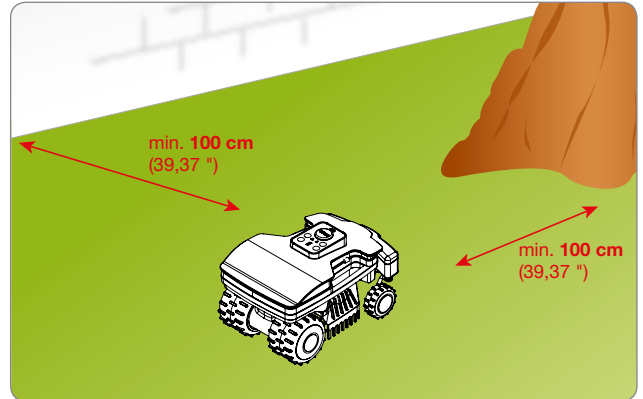

## PRIEIGA PRIE MENIU PER TAIKOMĄJĄ PROGRAMĄ

Robotas turi įmontuotą Bluetooth įrenginį, skirtą jo programavimui ir valdymui naudojant išmanųjį telefoną.

Iš produkto svetainės atsisiųskite programą savo išmaniajam telefonui naudodami „Android“ arba „IOS“. Paleiskite programą ir vykdykite susiejimo vedlio procedūrą, kad prisijungtumėte prie Roboto..

Pirmosios prieigos PIN kodas yra numatytasis „0000“, esant galimybei pakeiskite PIN kodą, kad robotas būtų saugus.

Taikomoji programa leidžia:

- Pakeisti automatinį standartinį darbo laiką.
- Nustatyti lietaus jutiklio veikimą.
- Nustatyti pradinius taškus, kad optimaliai valdytumėte antrinę zoną.
- Pasikeisti slaptažodį.
- Siųsti komandą Pradėti / Pauzė / Namai.
- Pjovimo metu valdyti robotą.
- Peržiūrėti būseną, įspėjimus ir galimas roboto klaidas

## VARTOTOJO MENIU NUSTATYMAS NAUDOJANT TAIKOMĄJĄ PROGRAMĄ

Paleiskite programą iš savo išmaniojo telefono, kad pasiektumėte roboto programavimą naudodami „NUSTATYMO“ funkciją.

Toliau pateikiama galimų programavimo funkcijų suvestinė; išsamus kiekvienos funkcijos paaiškinimas yra puslapiuose po srauto schema. Funkcijas, pažymėtas (\*) simboliu, gali atlikti tik kai kurie modeliai. Žiūrėkite „Techninių duomenų“ lentelėje.

## Roboto programavimas

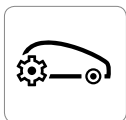

### Svarbu

- PNorėdami išnaudoti visas gaminio galimybes, mes rekomenduojame robotą programuoti dirbti kiekvieną dieną.
- Tuo atveju, jei reikia nustatyti daugiau nei vieną darbo zoną, geriausia programuojant naudoti bent du darbo laikus kad padidinti pjovimo dažnumą tose vietose.

IT

## Darbo laiko nustatymas



Galima nustatyti 3 skirtingus darbo profilius, kurie gali būti naudojami konkreitiems atvejams, pavyzdžiui, kai norite laisvės savo sode neįprastu metu.

Paskutinis nustatytas profilis išlieka paryškintas kita spalva ir yra aktyvusis automatinio roboto veikimo metu

Kelias kartus paspauskite mygtuką kad grįžtumėte į pagrindinį meniu.

## Darbo programa

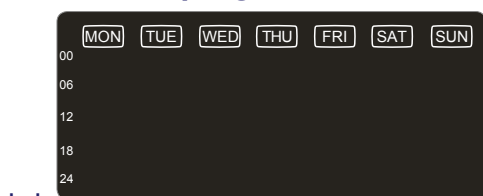

Kiekvienai savaitės dienai galima nustatyti iki 4 veikimo laikų.

Paspauskite ekrano sritį, atitinkančią dieną, kurią norite konfigūruoti, tada pereikite prie valandinio programavimo.

## Dienos programavimas

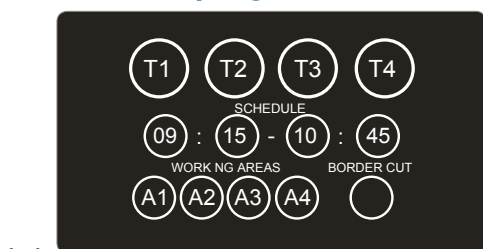

Kiekvienam darbo laikui (T1, T2, T3, T4) nustatykite pradžios laiką, pabaigos laiką ir tas zonas, kuriose robotas gali dirbti.

**Laikai T1, T2, T3, T4 neturi sutapti, robotas panaikins konfliktuojančius laikus..**

„Krašto pjovimas“. Įjungus šią funkciją, robotas pradeda darbo ciklą pjaudamas veją išilgai krašto. Rekomenduojama įjungti šią funkciją du kartus per savaitę.

Pavyzdžiui, nustatant:

T1: 09:00 - 11:00, A1, A2, A3, A4

T2: 15:00 - 17:00, A1, A2

Nuo 15:00 iki 17:00 valandos, robotas bandys atlikti darbo ciklą tik A1 arba A2 zonoje.

**Norint pasiekti darbo zonas, grįžti į įkrovimo stotį arba dirbant atsitiktinai, robotas taip pat gali patekti į A3 ir A4 zonas.**

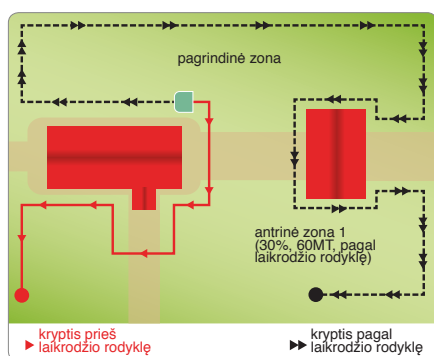

Produktyviai veiklai, labai svarbu nustatyti roboto darbo laiką. Darbo laiko konfigūracijai įtakos turi daugybė parametų, tokių kaip zonų skaičius, baterijos talpa, vejos sudėtingumas, žolės rūšis ir kt. Paprastai, soduose, kuriuose yra daugiau nei vienas plotas, kuriuose yra daug kliūčių, ir sudėtingose vietose yra būtina šiek tiek padidinti darbo valandas. Žemiau yra orientacinė lentelė, kuria galima remtis pirmajai konfigūracijai.

Modelis	m <sup>2</sup> (ft <sup>2</sup> )	T1	T2	T3
A015DE0	400 (4304')	10:00 12:00	13:30 17:30	
	600 (6458')	09:00 18:30		
A020DE0	700 (7534 ')	09:00 19:00		
A020EL0	1000 (10763 ')	09:00 20:00		

## Grįžimas į bazę

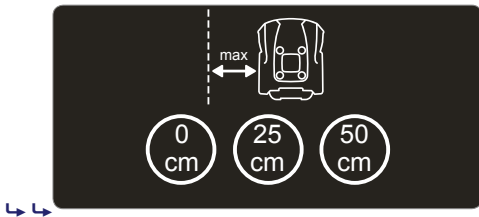
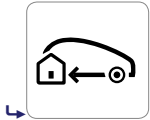

Nustatykite roboto atstumą nuo perimetro laido, grįžimui į įkrovimo stotį.

“0 cm”. Rekomenduojamas nustatymas soduose su daugybe kliūčių šalia perimetro laido ir siauromis perėjomis. Robotas ratais apglėbs perimetro laidą, kad grįžtų į įkrovimo stotį.

**!** Perimetro laido tiesimas turi būti atliekamas laikantis „Laidu“ metodo, žr. skyrių „Grįžimo į įkrovimo stotį būdas“.

Su likusiais parametrais, robotas išlaikys apytikslią atstumą, nustatytą perimetro laido grįžimui į įkrovimo stotį. Pasirinkimas rekomenduojamas zonoms su stačiais šlaitais ir (arba) soduose kuriuose šalia perimetro laido nėra jokių kliūčių.

**!** Perimetro laido tiesimas turi būti atliekamas laikantis „V-Metras“ metodo, žr. skyrių „Grįžimo į įkrovimo stotį būdas“.

## Lietaus jutiklis



Nustato roboto elgesį, kai jutiklis atpažįsta lietų.

**ON:** kai lietus atpažįstamas, robotas grįžta į įkrovimo stotį. Įkrovimo ciklo pabaigoje robotas atnaujina įprastą automatinį veikimą, jei jutiklis nenustato lietaus.

**DELAY:** atpažinęs lietų, robotas grįžta į įkrovimo stotį ir pasiekia ten tiek laiko, kiek bus nustatyta ekrane paspaudus komandą „Delay“.

**OFF:** lietaus jutiklis išjungtas.

## Sodo nustatymas

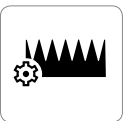

### Darbo zonos nustatymas

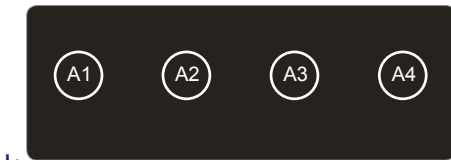

Nustato pjovimo vietos zonų charakteristikas.

**!** soduose, sudarytuose iš vieno ploto, irgi yra būtina nustatyti bent vieną zoną.

Galima nustatyti iki 4 zonų.

Paspauskite zoną, kurią norite konfigūruoti.

Norėdami išjungti zoną, būtina nustatyti jos dydį į 0 m<sup>2</sup>.



## Darbo programa

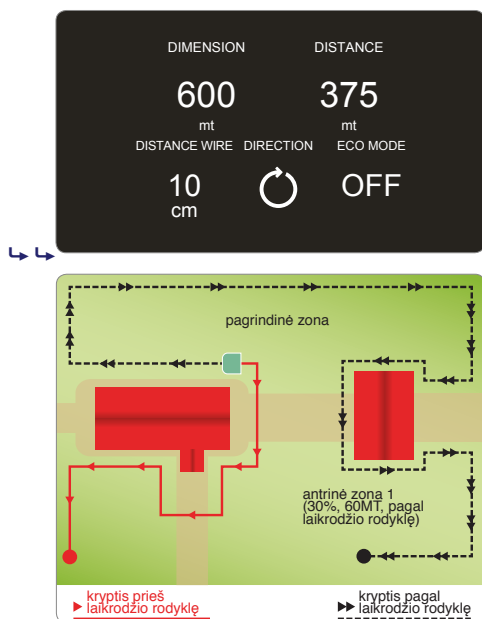

Kiekvienai sodo zonai būtina nustatyti:

- **Dydį.** Orientacinis darbo zonos dydis m<sup>2</sup>;
- **Atstumą.** Atstumas, reikalingas robotui pasiekti teritorijos vidų, sekant perimetro laidą. Norint įsitikinti kad robotas pradeda darbą norimoje zonoje, rekomenduojama naudoti atstumo atskaitą nuo darbo zonos vidurio. Toje vietoje, kurioje yra įkrovimo stotis, nustatykite reikšmę 0;
- **Kryptį.** Trumpiausia kryptis norint pasiekti darbo zoną. Kryptis gali būti „pagal laikrodžio rodyklę“ arba „prieš laikrodžio rodyklę“. Robotas, išeidamas iš įkrovimo stoties seks laidą nustatyta kryptimi;
- **Laido atstumą.** Roboto atstumas nuo perimetro laido, darbo vietos pasiekimui. Nustatykite 0 cm sudėtinguose soduose su daugybe kliūčių šalia perimetro laido ir (arba) su siauromis perėjimais;
- **EKO režimą.** Jei įjungtas ir robotas nustato, kad vejos paviršius yra nupjautas, sumažina darbo laiką šioje zonoje, kad pereitų į kitą zoną.

## Bendrieji parametrai

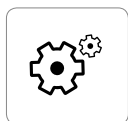

Bendrieji nustatymai.



Apsauga. Leidžia įjungti / išjungti / modifikuoti roboto PIN kodą.

Norėdami nustatyti ar pakeisti slaptažodį, pirmiausia turite įvesti galiojantį PIN kodą, o tada įvesti naują PIN kodą. Pirkimo metu gamintojo įvestas slaptažodis yra „0000“

**🔔 Norint nepamiršti slaptažodžio, rekomenduojama pasirinkti lengvai įsimenamą derinį.**



Ryšiai. (Tik kai kuriuose modeliuose). Leidžia pakeisti parametrus susijusius su ryšiu.



Leidžia nustatyti pataisos koeficientą įkrovimo stoties sulgiavimui ir atpažinimui. Daugiau informacijos rasite roboto meniu ar taikomojoje programoje.



Atkurti gamyklinius nustatymus.

**🔔 Visos konfigūracijos bus prarastos, reikės dar kartą sukonfigūruoti roboto ir sodo parametrus. Nustatytas PIN kodas nebus atstatytas į nustatytą gamyklos.**



ImNustatykite roboto keliavimo atstumą nuo perimetro laido, prieš pakeisdami kryptį. Nustatykite MIN, kad robotas galėtų važiuoti kuo mažesniu atstumu, MAKS - maksimaliai įmanomą atstumą ir MED vidutinį atstumą.

## SAUGUS ROBOTO SUSTABDYMAS

Naudojant robotą gali prireikti jį sustabdyti. Normaliomis sąlygomis robotas sustoja paspaudus mygtuką „OFF“. Atsiradus pavojui ar atliekant techninę priežiūrą, būtina jį sustabdyti saugiomis sąlygomis, kad būtų išvengta netikėto peilio įsijungimo pavojaus. Norėdami sustabdyti robotą, paspauskite mygtuką „STOP“. Ištraukite maitinimo kištuką iš elektros lizdo.



### Svarbu

**Roboto sustabdymas saugiomis sąlygomis yra būtinas norint atlikti techninės priežiūros ir remonto darbus (pavyzdžiui: peilių keitimas, valymo operacijos ir kt.).**

Norėdami paleisti robotą, darykite taip:

- padėkite robotą į plovimo zonos vidų;
- Paspauskite „ON/OFF“ maitinimo mygtuką ir palaukite keletą sekundžių, kad robotas visiškai įsijungtų.
- Paspauskite START/PAUSE mygtuką, kad pradėtų darbo ciklą.

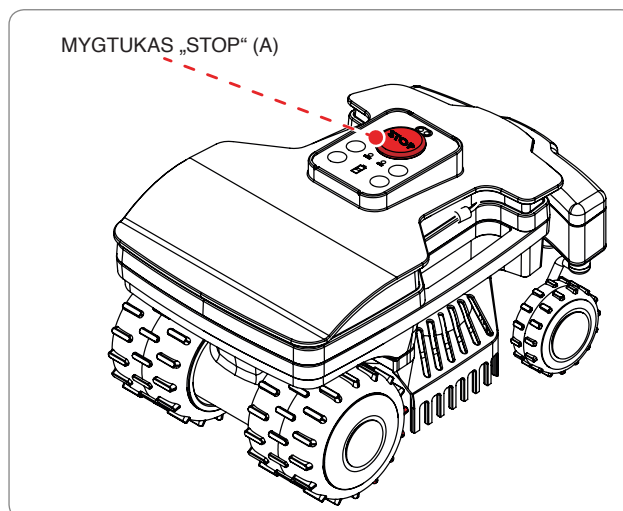

## ILGALAIKIS NEVEIKLUMAS IR PALEIDIMAS IŠ NAUJO

Esant ilgalaikiam roboto neveiklumui ir prieš plovimo sezoną būtina atlikti keletą veiksmų, siekiant užtikrinti teisingą veikimą jo naudojamo metu.

1. Prieš žiemos laikymą, pilnai įkraukite bateriją. Įkraukite bateriją bent kas 5 mėnesius.
2. Atlikite numatytą techninę priežiūrą per įgaliotą atstovą. Tai yra labai svarbu norint išlaikyti gerą roboto būklę. Aptarnavimas paprastai apima šiuos veiksmus:
  - bendras roboto gaubto, plovimo disko ir visų kitų judančių dalių valymas;
  - vidinis roboto valymas;
  - roboto veikimo patikrinimas;
  - nusidėvėjusių komponentų, tokių kaip, pavyzdžiui, plovimo ašmenų, šepetėlių (tik robotų modeliuose turinčiuose variklius su šepetėliais), tikrinimas ir esant reikalui keitimas;
  - baterijos talpos patikrinimas;
  - esant reikalui, pardavėjas taip pat gali įkelti naują programinę įrangą.
3. Kruopščiai nuvalykite robotą ir įkrovimo stotį (žr. „Roboto valymas“)..
4. Patikrinkite, ar nėra nusidėvėjusių ar pažeistų komponentų, tokių kaip plovimo ašmenys, ir įvertinkite jų pakeitimo poreikį.
5. Laikykite robotą apsaugotoje ir sausoje vietoje, palaikydami tinkamą 10–20 °C kambario temperatūrą ir nelengvai prieinamą pašaliniais žmonėms (vaikams, gyvūnams, kitiems svetimkūniams ir kt.). Saugokite robotą žemesnėje kaip 20 °C temperatūroje, kad apribotumėte baterijų savaiminį išsikrovimą.
6. Ištraukite maitinimo kištuką (A) iš elektros lizdo.
7. Uždenkite įkrovimo stotį (C), kad į ją nepatektų nieko (lapų, popieriaus ir kt.), kad apsaugoti kontaktines plokštes.

## Paleidimas iš naujo

Prieš vėl paleidžiant veiklai robotą po ilgo neveiklumo, atlikite šiuos veiksmus.

1. Prijunkite maitinimo kištuką (A) prie elektros lizdo.
2. Įjunkite pagrindinį maitinimo šaltinį.
3. Įstatykite robotą į įkrovimo stotį.
4. Paspauskite „ON/OFF“ maitinimo mygtuką ir palaukite kelias sekundes, kol robotas visiškai įsijungs.
5. Baterijos diodas kelioms sekundėms užsidega oranžine spalva kai įkrovimo stotis yra atpažįstama.
6. Tada robotas yra paruoštas naudojimui (žr. „Programavimo būdai“).

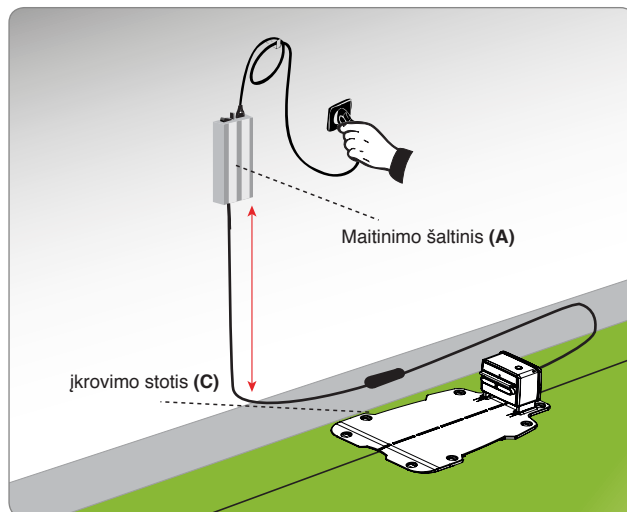

## BATERIJŲ ĮKROVIMAS ILGALAIKIO NEVEIKLUMO ATVEJU



### Pavojus - Dėmesio

**Draudžiama įkrauti robotą sprogiuose ar degiose vietose.**

1. Įjunkite įkrovimo pagrindą ir įsitikinkite, kad plokštės yra švarios.
2. Įstatykite robotą į įkrovimo stotį.
3. Paspauskite „ON/OFF“ maitinimo mygtuką ir palaukite kelias sekundes, kol robotas visiškai įsijungs.
4. Baterijos diodas kelioms sekundėms užsidega oranžine spalva kai įkrovimo stotis yra atpažįstama.
5. Patikrinkite, ar „AUTO“ šviesos diodas šviečia, jei reikia, paspauskite „AUTO“ mygtuką, kad išjungtumėte diodą.
6. Kai įkrovimas yra baigtas (apie 6 valandas), paspauskite mygtuką „OFF“ (C).
7. Laikykite robotą apsaugotoje ir sausoje vietoje, palaikydami tinkamą 10–20 °C kambario temperatūrą ir nelengvai prieinamą vaikams, gyvūnams, kitiems svetimkūniams ir tt.

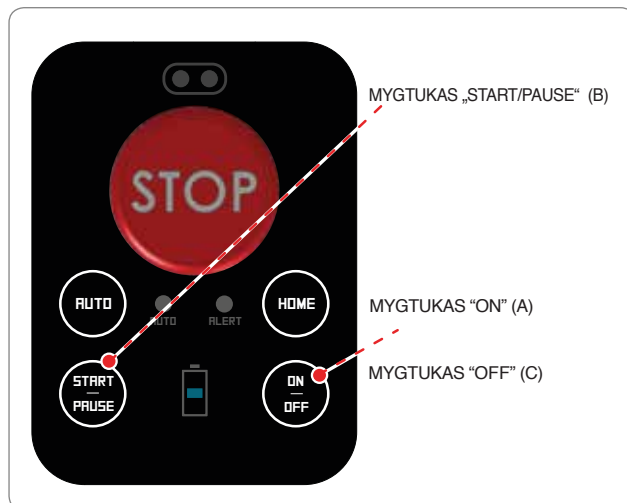

## NAUDOJIMO PATARIMAI

Toliau pateikiama keletas nuorodų, kurių reikia laikytis naudojant robotą:

- net tinkamai susipažinus su dokumentais, naudodamiesi pirmą kartą, atlikite kai kuriuos bandymo manevrus, kad nustatytumėte pagrindines valdymo komandas ir funkcijas;
- patikrinkite pagrindinių dalių tvirtinimo varžtų priveržimą;
- dažnai pjaukite veją, kad žolė neužaugtų per aukšta;
- nenaudokite roboto pjauti aukštesnę kaip 1 cm (0,40 ") žolę virš pjovimo ašmenų. Jei žolė yra aukšta, pakelkite pjovimo ašmenis ir sekančiomis dienomis palaipsniui nuleiskite;
- jei veja įrengta su automatine laistymo sistema, užprogramuokite robotą taip, kad jis grįžtų į įkrovimo stotį likus ne mažiau kaip valandai iki laistymo pradžios;
- patikrinkite vejos nuolydį ir įsitinkinkite, kad jis neviršija didžiausio leistino, kad roboto naudojimas nesukeltų pavojaus;
- rekomenduojame robotą programuoti taip, kad jis veiktų ne daugiau, nei būtina, taip pat įvertinkite skirtingą žolės augimą skirtingais metų laikais, kad apsaugoti jį nuo bereikalingo naudojimo ir baterijų veikimo laiko trumpėjimo;
- kai robotas veikia, siekiant išvengti pavojaus saugumui, įsitinkinkite, kad jo judėjimo zonoje nėra žmonių (ypač vaikų, pagyvenusių ar negalią turinčių) bei naminių gyvūnų. Norint išvengti šios rizikos, patartina roboto veiklos laiką suplanuoti tinkamu metu.

Gamintojas negarantuoja, kas robotas veją pjovė bus visiškai suderinamas su kitomis belaidėmis sistemomis, pavyzdžiui, nuotolinio valdymo pulteliais, radijo siųstuvais, klausos aparatais, gyvūnams skirtais elektros aptvarais ir pan

## EILINĖ PRIEŽIŪRA

### PRIEŽIŪROS REKOMENDACIJOS



#### Svarbu

**Atlikdami techninės priežiūros darbus, naudokite individualias gamintojo nurodytas apsaugas, ypač dirbdami su ašmenimis. Prieš atlikdami priežiūros veiksmus įsitinkinkite, kad robotas yra saugiai sustabdytas (žr. „Saugus Roboto sustojimas“).**

### SUPLANUOTŲ TECHNINĖS PRIEŽIŪROS INTERVALŲ LENTELĖ

Dažnis	Komponentas	Intervencijos rūšis	Nuoroda
Kas savaitę	Ašmenys	Nuvalykite ir patikrinkite ašmenų efektyvumą. Jei ašmenys yra sulinkę dėl smūgio arba jei yra susidėvėję, juos pakeiskite	Žr. „Roboto valymas“ Žr. „Ašmenų keitimas“
	Baterijų įkrovimo rankenėlės	Nuvalykite ir pašalinkite galimą oksidaciją	Žr. „Roboto valymas“
	Kontaktinės plokštės	Nuvalykite ir pašalinkite galimą oksidaciją	Žr. „Roboto valymas“
	Lietaus jutiklis	Nuvalykite ir pašalinkite galimą oksidaciją	Žr. „Roboto valymas“
Kas mėnesį	Robotas	Atlikite valymą	Žr. „Roboto valymas“
Kartą per metus arba pasibaigus pjovimo sezonui	Robotas	Priežiūros darbų atlikimą patikėkite įgaliotam aptarnavimo centrui.	Žr. „Ilgalaikis neveiklumas ir paleidimas iš naujo“

1. Sustabdykite robotą saugiomis sąlygomis (žr. „Saugus Roboto sustabdymas“).



### Atsargiai - Įspėjimas

**Norėdami išvengti įpjovimo pavojaus rankoms, naudokite apsaugines pirštines.**

2. Nuvalykite visus išorinius roboto paviršius kempine, sudrėkinta šiltame vandenyje su neutraliu muilu ir gerai išgręžta, kad prieš naudojimą pašalintumėte vandens perteklių.



### Atsargiai - Įspėjimas

**Naudojant per daug vandens, jis gali prasiskverbti pažeisdamas elektrinius komponentus.**

3. Nenaudokite tirpiklių ar benzino, kad nepažeistumėte dažytų paviršių ir plastikinių komponentų.
4. Neplaukite vidinių roboto dalių ir nenaudokite suslėgtų vandens purkštukų, kad nepažeistumėte elektrinių ir elektroninių komponentų.



### Atsargiai - Įspėjimas

**Kad nepataisomai nepažeistumėte elektrinių ir elektroninių komponentų, nemerkite roboto dalies ar visiškai į vandenį, kadangi jis nėra sandarus.**

5. Patikrinkite apatinę roboto dalį (įjovimo peilio sritį, priekinius ir užpakalinius ratus), naudokite tinkamą šepetį, kad pašalintumėte nuosėdas ir (arba) likučius, kurie galėtų trukdyti tinkamam roboto veikimui.
6. Pašalinkite žolės ir lapų likučius iš roboto rankenos zonos.
7. Nuvalykite baterijos įkrovimo rankenėles (A), kontaktines plokštes (B) ir sausu medžiagos gabalu bei prireikus smulkiu šlifavimo popieriumi pašalinkite oksidaciją ar likučius, atsiradusius dėl elektros kontaktų.
8. Nuvalykite lietaus jutiklį (C) ir pašalinkite nešvarumų likučius ar galimą oksidaciją.
9. Išvalykite įkrovimo stoties vidų nuo susikaupusių liekanų.

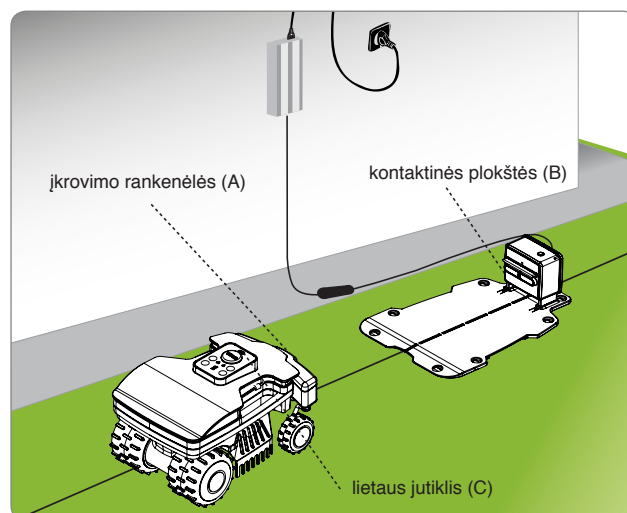

**GEDIMAI, PRIEŽASTYS IR SPRENDIMAI**

Žemiau pateikta informacija yra skirta padėti nustatyti ir išspręsti visas anomalijas ir gedimus, kurie gali atsirasti naudojimo metu. Kai kuriuos gedimus gali pašalinti naudotojas; kiti reikalauja tikslios techninės kompetencijos ar tam tikrų įgūdžių, juos turi atlikti tik kvalifikuoti darbuotojai, turintys pripažintą ir įgytą patirtį konkrečiame intervencijos sektoriuje. Kai robotas yra klaidos būsenoje, ir ALERT šviesos diodas šviečia arba mirksi, prisijunkite prie išmaniojo telefono taikomosios programos, kad suprastumėte klaidos priežastį.





IT



**Atsargiai - Įspėjimas**

**Sustabdykite robotą saugiomis sąlygomis (žr. „Saugus Roboto sustabdymas“), jei reikia apžiūrėti robotą, kad išvengtumėte netikėto peilio įsijungimo pavojaus.**

Incidentas	Priežastys	Sprendimai
Netipinės vibracijos Robotas dirba labai garsiai	Pažeisti pjovimo peiliai	Pakeiskite peilį nauju (žr. „Ašmenų keitimas“)
	Pjovimo peiliai, užsikimšę likučiais (juostomis, virvėmis, plastikiniais fragmentais ir tt)	Sustabdykite robotą saugiomis sąlygomis (žr. „Saugus Roboto sustabdymas“). Atlaisvinti peilius <b>Atsargiai - Įspėjimas</b> <b>Norėdami išvengti įpjovimo pavojaus rankoms, naudokite apsaugines pirštines</b>
	Robotas įsijungė esant netikėtoms kliūtims (nukritusioms šakoms, pamirštiems daiktams ir pan.)	Sustabdykite robotą saugiomis sąlygomis (žr. „Saugus Roboto sustabdymas“). Pašalinkite kliūtis ir paleiskite robotą iš naujo (žr. „Eksploatacijos pradžia - Automatinis režimas“)
	Elektros variklio gedimas	Pataisykite ar pakeiskite variklį artimiausiame įgaliotame techninės priežiūros centre
	Žolė per aukšta	Padidinkite pjovimo aukštį (žr. „Pjovimo aukščio reguliavimas“) Preliminariai nupjaukite zoną su įprasta veļapjove
Roboto neina įstatyti tinkamai į įkrovimo stotį.	Neteisinga perimetro laido arba įkrovimo stoties maitinimo laido padėtis	Patikrinkite įkrovimo stoties prijungimą (žr. „Įkrovimo stoties ir maitinimo šaltinio įrengimas“)
	Dirvožemio įgriuvimas prie įkrovimo stoties	Pastatykite įkrovimo stotį ant lygaus ir stabilaus paviršiaus (žr. „Prietaiso įrengimo planavimas“)
Dirbant aplink gėlynus roboto elgesys yra neadekvatus	Perimetro laidas neteisingai nutiestas	Tinkamai ištieskite perimetro laidą (prieš laikrodžio rodyklę) (žr. „Perimetro laido įrengimas“).
Robotas veikia neteisingu laiku	Laikrodis nustatytas neteisingai	Iš naujo nustatykite roboto laikrodį (žr. „Programavimo režimas“)
	Neteisingai nustatytas darbo laikas	Iš naujo nustatykite darbo laiką (žr. „Programavimo režimas“)

Incidentas	Priežastys	Sprendimai
Darbo zona nėra nupjaunama visiškai	Nepakankamas darbo laikas	Pailginkite darbo laiką (žr. „Programavimo režimas“)
	Pjovimo peiliai su įbrėžimais ir (arba) likučiais	Sustabdykite robotą saugiomis sąlygomis (žr. „Saugus Roboto sustabdymas“)  <b>Atsargiai - Įspėjimas</b> <b>Norėdami išvengti pjovimo pavojaus rankoms, naudokite apsaugines pirštines</b> Nuvalykite pjovimo peilius
	Susidėvėję pjovimo peiliai	Pakeiskite peilį originalia atsargine dalimi (žr. „Peilio keitimas“)
	Darbo zona yra per didelė, lyginant su realiu roboto pajėgumu	Pritaikykite darbo zoną (žr. „Techniniai duomenys“)
	Baterijos greit baigs jų eksploatacinį laiką	Pakeiskite baterijas originaliomis atsarginėmis dalimis (žr. „Baterijų keitimas“)
	Baterijos neįsikrauna pilnai	Nuvalykite ir pašalinkite galimą oksidaciją iš baterijos kontaktinių vietų (žr. „Roboto valymas“)
Antrinė zona nėra nupjaunama visiškai	Neteisingas programavimas	Teisingai užprogramuokite antrinę zoną (žr. „Programavimo režimas“)
 Lėtai mirksinti oranžinė spalva	Data ir laikas nėra nustatyti	Norint atnaujinti datą ir laiką, prisijunkite prie išmaniojo telefono taikomosios programos.
	Pažeisti pjovimo peiliai	Pakeiskite peilį nauju (žr. „Ašmenų keitimas“).
	Pjovimo peiliai, užsikimšę likučiais (juostomis, virvėmis, plastikiniais fragmentais ir tt.)	Sustabdykite robotą saugiomis sąlygomis (žr. „Saugus Roboto sustabdymas“).  <b>Atsargiai - Įspėjimas</b> <b>Norėdami išvengti pjovimo pavojaus rankoms, naudokite apsaugines pirštines</b> Atlaisvinti peilius.
	Žolė per aukšta	Padidinkite pjovimo aukštį (žr. Pjovimo aukščio reguliavimas).
 Greitai mirksinti oranžinė spalva	Robotas yra pakeltas nuo žemės	Patikrinkite, ar robotas nėra užblokuotas ar užkimštas kokiu nors objektu. Nuvalykite ir pašalinkite žolės likučius, kurie galėtų blokuoti jutiklius, iš po gaubto.
	Paspaudus off mygtuką, šviesos diodais mirksi greitai	Prisijunkite prie išmaniojo telefono taikomosios programos, kad galėtumėte įvesti roboto PIN kodą.
	Perimetro laidas netinkamai prijungtas (kabelio nutrūkimas, elektros jungties nebuvimas ir kt.)	Patikrinkite maitinimo šaltinio veikimą, teisingą maitinimo šaltinio ir įkrovimo stoties sujungimą (žr. „Įkrovimo stoties ir maitinimo šaltinio įrengimas“).
	Robotas už nuožulnaus perimetro ribų	Apribokite zoną su pernelyg dideliu nuožulnumu (žr. „Prietaiso įrengimo planavimas“).
	Robotas už perimetro ribų	Patikrinkite kad laidas būtų teisingai sujungtas (per didelis gylis, arti metalinių objektų, atstumas tarp laido ribojančio du elementus, mažesnis nei 70 cm, ir tt) (žr. „Prietaiso įrengimo planavimas“).
Robotas gėlyno viduje	Tinkamai ištieskite perimetro laidą (prieš laikrodžio rodyklę) (žr. „Perimetro laido įrengimas“).	

Incidentas	Priežastys	Sprendimai
<p><b>ALERT</b></p>  <p>Pastoviai deganti oranžinė spalva</p>	Neatkuriama klaida	Išjunkite ir vėl įjunkite robotą. Jei problema išlieka, kreipkitės į artimiausią įgaliotą techninės priežiūros centrą.
<p><b>(C)</b></p>  <p>Šviesos diodas (C) neįsijungia</p>	Trūksta maitinimo įtampos	Patikrinkite, ar yra teisingai prijungta prie maitinimo lizdo.
	Atšokęs saugiklis	Saugiklį pakeiskite artimiausiame įgaliotame aptarnavimo centre
<p>Dega siųstuvo šviesos diodas (C)</p>	Perimetro laidas nutrūkęs	Sustabdykite robotą saugiomis sąlygomis (žr. „Saugus Roboto sustabdymas“). Ištraukite kištuką iš maitinimo šaltinio. Atlikite perimetro laido sujungimą

## KOMPONENTŲ KEITIMAS

### ATSARGINIŲ DALIŲ KEITIMO REKOMENDACIJOS



**Svarbu**

Pakeitimo ir taisymo darbus atlikite pagal gamintojo nurodymus arba susisiekite su pagalbos tarnyba, jei tokie darbai nenurodyti vadove.

### BATERIJOS KEITIMAS



**Svarbu**

Pakeiskite baterijas įgaliotame techninės priežiūros centre.

### AŠMENŲ KEITIMAS

1. Sustabdykite robotą saugiomis sąlygomis (žr. „Saugus Roboto sustabdymas“).



**Svarbu**

Norėdami išvengti įpjovimo pavojaus rankoms, naudokite apsaugines pirštines.

Keitimui, naudokite tik originalų prietaisui tinkamą peilį.

**MODELIS:** A015DE0, A020DE0, A020EL0

**Pjovimo peilių kodas:** L20Z01000A

2. Apverskite robotą ir padėkite jį taip, kad nepažeistumėte dangčio.
3. Atsukite varžtus (B), kad pašalintumėte peilį (A).
4. Įstatykite naują peilį ir priveržkite varžtus.
5. Atverskite robotą į darbinę padėtį.

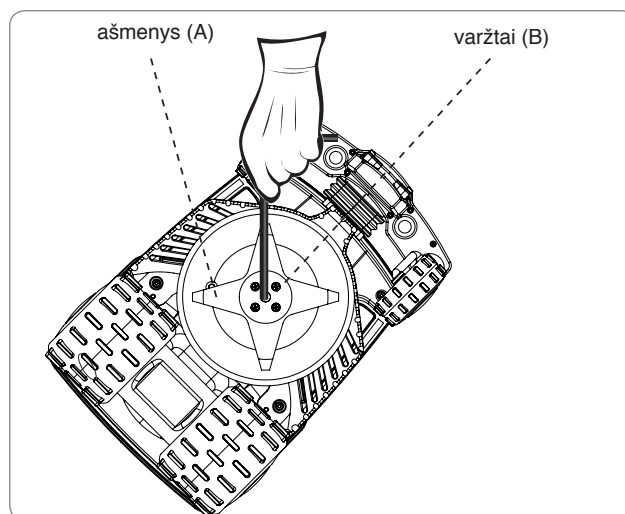



## ROBOTO EKSPLOATAVIMO PABAIGA

- Pasibaigus jo naudojimo laikui, šis produktas priskiriamas EEJ atliekoms (elektros ir elektroninės įrangos atliekoms), todėl draudžiama jas šalinti kaip įprastas buitines, kaip mišrias miesto (nerūšiuotas) arba kaip atskiras komunalines (diferencijuotas) atliekas.
- Eksploatavimo nutraukimo metu vartotojas privalo užtikrinti, kad gaminys būtų perdirbamas laikantis vietinių teisinių reikalavimų; visų pirma, jis privalo atskirti elektrinius ir elektroninius komponentus ir skirtingai juos šalinti atitinkamuose surinkimo centruose, įgaliotuose rinkti EEJ atliekas, arba, dar nepažeistą gaminį, grąžinti pardavėjui, įsigyjant naują pirkinį. Už netinkamą EEJ atliekų naikinimą yra baudžiama sankcijomis, kurias reglamentuoja įstatymai, galiojantys teritorijoje, kurioje nustatomas pažeidimas.
- Pavojingos medžiagos, esančios elektrinėje ir elektroninėje įrangoje, gali turėti kenksmingą poveikį aplinkai ir žmonių sveikatai, todėl vartotojui tenka pagrindinis vaidmuo prisidedant prie pakartotinio EEJ atliekų naudojimo, perdirbimo ir bet kokio kito antrinio naudojimo formą.
- Visi komponentai, kurie turi būti atskirti ir išmesti, yra pažymėti specialiu ženklu.



IT



### Pavojus - Dėmesio

**EEJ - elektros ir elektroninės įrangos atliekose (EEJ) gali būti pavojingų medžiagų, galinčių pakenkti aplinkai ir žmonių sveikatai. Yra privaloma teisingai šalinti EEJ atliekas tam skirtuose surinkimo centruose.**

- Pakuotė - gaminio pakuotė pagaminta iš perdirbamų medžiagų ir turi būti išmesta į tinkamas surinkimo talpyklas arba į tinkamus įgaliotus surinkimo centrus.
- Baterijos - senose ar išseiktose baterijose yra aplinkai ir žmonių sveikatai kenksmingų medžiagų, todėl jų negalima išmesti į įprastas buitines atliekas. Naudotojas privalo saugiai išmesti baterijas į tam skirtas surinkimo talpyklas arba į specialius įgaliotus surinkimo centrus.

### ZUCCHETTI Centro Sistemi S.p.A. Via Lungarno 305/A Terranuova B.ni (AR) ITALY

Savo atsakomybe pareiškia, kad produktas:

baterijomis maitinamas automatinis robotas vejpajovė, modeliai A015DE0, A020DE0, A020EL0, atitinka esminius saugos, sveikatos ir aplinkos apsaugos reikalavimus, numatytos šiose ES direktyvose:

**mašinių direktyva** 2006/42/CE, **elektromagnetinio suderinamumo direktyva** 2014/30/UE, **radijo direktyva (RED)** 2014/53/UE, **RoHS direktyva** 2011/65/UE, **atliekų direktyva** 2012/19/UE, **aplinkos triukšmo skleidimo direktyva** 2005/88/CE;

atitinka šiuos suderintus standartus:

EN 50636-2-107:2015 + A1:2018 e EN 60335-1:2012 + AC:2014 + A11:2014 + A13:2017 (**sauga**);

EN 62233:2008 (**elektromagnetiniai laukai**);

EN 55014-1:2017 (**emisija**);

EN 61000-3-2:2014 e EN 61000-3-3:2013 (**emisija**);

EN 55014-2:2015 (**atsparumas**);

EN 50419:2006 (**EEJA - įrangos ženklavimas**)

ETSI EN 301 489-1 V2.1.1 (**Elektromagnetinis suderinamumas**)

ETSI EN 301 489-17 V3.1.1 (**Elektromagnetinis suderinamumas**)

ETSI EN 300 328 V2.1.1 (**Radijo spektro naudojimo efektyvumas**)

ETSI EN 303 447 V1.1.1 (**Radijo spektro naudojimo efektyvumas**)

Modeliai, kuriuose yra „Prijungimo modulis (GPS, GPRS)“:

ETSI EN 301 511 V12.5.1 (**Radijo spektro naudojimo efektyvumas**)

taip pat pareiškia, kad pagal direktyvą 2005/88/EB garso galios lygis  $L_{wa}$  yra 59 dB iš solidaus bandymo  $\pm 2,0$  dB (svertinis kreivėje A ir nurodytas 1 pW), kad garantuotas garso galios lygis  $L_{wa}$  yra mažesnis nei 61 dB (svertinis kreivėje A ir nurodytas 1 pW) ir kad techninės bylos pagal direktyvas 2005/88/EB ir 2006/42/EB yra sudaryti Zucchetti Centro Sistemi AB, via Lungarno 305/a, Terranuova B.ni (ar), Italija.

Terranuova B.ni 05/10/2020

Bernini Fabrizio  
(Generalinis direktorius)



Zucchetti Centro Sistemi AB (ZCS) garantuoja savo klientams visų Europos direktyvoje 1999/44/EB nurodytų teisių taikymą. Pirmiausia, garantijoje yra padengti bet kokie medžiagos ar apdailos defektai 2 (dviems) metams nuo pirkimo datos.

ZCS negarantuoja produkto veikimo be pertraukų ar klaidų, nei neprisiima atsakomybės už nuostolius padarytus dėl kaidų instrukcijų konsultacijos metu. Be to, ši garantija netaikoma: estetiniams pažeidimams tokie kaip įbrėžimai, pjūviai ir įlenkimai; naudojamiems gaminiams, tokiems kaip baterijos, išskyrus atvejus, kai žala gaminiui atsirado dėl medžiagų ar gamybos defektų; žalai, kurią sukelia gaminio naudojimas su priedais, kurie nėra pagaminti ar parduoti ZCS; nelaimingų atsitikimų, piktnaudžiavimo, kladingo naudojimo, potvynių, gaisro ar kitų gamtinių įvykių ar išorinių priežasčių padarytai žalai; žalai, kurią sukelia nesankcionuotų ZCS paslaugų teikėjų vykdomi veiksmai, arba žalai gaminiui, kuris buvo modifikuotas ar pakeistas be raštiško ZCS leidimo.

ZCS išlaiko išimtinę teisę remontuoti ar pakeisti (kartu su nauju ar neseniai peržiūrėtu pakeičiamu produktu) produktą ar jo sudedamąsias dalis arba savo nuožiūra pasiūlyti visą pirkimo kainos grąžinimą.

Kai yra mokama grąžinamoji išmoka, produktas, už kurį buvo gauta grąžinamoji išmoka, turi būti grąžintas į ZCS ir tapti ZCS įmonės nuosavybe.

Garantinio laikotarpio metu ZCS savo nuožiūra pataisys arba pakeis sugedusius komponentus į veikiančius normaliomis sąlygomis. Remontas arba keitimas gali įtraukti komponentus ir (arba) vienetus, kuriems neseniai buvo atliktas remontas, pagal ZCS pasirinkimą. ZCS taip pat pasilieka teisę naudoti keičiamus vienetus, dalis ar komponentus, turinčius panašią

vertę ir dizainą. Dalys, remontas ar pakeitimas nebus apmokomi

kliento, iš kurio bus imamas tik mokestis už pristatymą. Pakeitus produktą ar komponentą, bet kuris pakaitinis elementas tampa vartotojo nuosavybe o pašalintas elementas - ZCS nuosavybe, priklausomai nuo situacijos.

Ši garantija neturi įtakos pirkėjo teisėms, nustatytoms galiojančiuose nacionaliniuose įstatymuose, net esant pardavėjo nustatytų mokesčių pirkėjams, už teisę pasinaudoti garantija.

Garantija, taikoma tik pirkimo šalyje, tai yra vykdoma perpardavimo vietoje, kur produktas buvo įsigytas arba artimiausiame aptarnavimo centre. Sugedęs robotas turi būti grąžintas pardavėjui asmeniškai, arba artimiausiam aptarnavimo centrui. Kurjerio pristatymo atveju, pirkėjo sąskaita, robotas turi būti supakuotas originalioje pakuotėje kartu su sąskaita faktūra arba pirkimo kvito kopija su pirkimo data ir serijos numeriu įdedant ir problemos aprašymą.

### SĄLYGOS IR APRIBOJIMAI

- Dėl šios garantijos naudojimo ir bet kokios kitos informacijos, kreipkitės į perpardavimo punktą.
- Ši garantija galioja tik tuo atveju, jei:
  - produktas su trūkumais yra pateikiamas kartu su įskaitoma originalia sąskaita arba pirkimo kvitu, nurodančiu pirkimo datą ir mažmenininko pavadinimą.
- Ši garantija negalioja, jei:
  - Produktas nėra naudojamas laikantis naudojimo ir priežiūros instrukcijų;
  - įrengimas ar naudojimas neatitinka naudojimo instrukcijų;
  - serijos numeris yra ištrintas arba padarytas neįskaitomu;
  - naudojamas bet koks neteisėtas periferinis įrenginys
  - arba produktas yra modifikuotas;
  - naudojamos neoriginalios dalys ar priedai;
  - dalis ar priedas yra sugadinti;
  - techninė priežiūra atlikta pačio kliento arba nesankcionuotos trečiosios šalies;
  - robote, maitinimo šaltinyje, įkrovimo prietaise arba prieduose, yra gedimų dėl atmosferos veiksnių, tokių kaip žaibai, griūtys, nuošliaužos, elektros energijos šuoliai, elektros smūgiai, audros, potvyniai, stichinės nelaimės ir tt.
- Garantijos išimties ir apribojimai:
  - dalys, susidėvinčios dėl naudojimo nėra įtrauktos į garantiją, pvz., šepėčiai, pjovimo ašmenys, perimetro laidas, vinys, vėžės, ratai, kabeliai ir prijungimo laidai;
  - išorinės dalys ir plastikinės atramos, kuriose nėra gamybos defektų. Plastikų nublukimas dėl natūralių ar cheminių veiksnių;
  - baterija turi ribotą garantiją ir tik gamybos defektams pirmiems šešiams mėnesiams;
  - varikliams suteikiama 2 metų garantija su 3000 darbo valandų apribojimu.

### KAIP PRAŠYTI GARANTINIO APTARNAVIMO PASLAUGOS

Norint prašyti garantinio aptarnavimo ir konkrečios instrukcijos kur ir kaip grąžinti ZCS produktą

aptarnavimo paslaugai, susisiekite su perpardavimo punktu, kuriame buvo įsigytas robotas ar su artimiausiu techninės priežiūros centru. Norint pasinaudoti garantijos teise, iš pirkėjo yra reikalaujama mažmeninės prekybos įmonės sąskaitos faktūros arba pirkimo kvito kopija ar originalas. Garantija galioja tik šalyje, kurioje ZCS arba įgalioti platintojai pradžioje pardavė produktą.

### PAPILDOMOS APIBRĖŽTYS

#### Aptarnavimas vietoje

- Klientas neturi teisės į pagalbą vietoje, net garantiniu laikotarpiu.
- Jei reikalinga intervencija vietoje, skambutis bus apmokamas pridėdam valandinį aptarnavimo centro tarifą.

#### Patarimai

- Išsaugokite originalią pakuotę.
- Laikykite sąskaitą faktūrą arba pirkimo kvitą (dėl garantijos galiojimo).

#### Dėmesio

- Klientas yra įpareigotas atidžiai perskaityti naudojimo instrukcijas ir tiksliai naudotis jos nurodymais.

